

IWA

C A T A L O G

散水・土木・農業・ゴルフ場資材
船舶用品・総合カタログ

vol.5

IWA

C A T A L O G

vol.5

散水・土木・農業・ゴルフ場資材
総合カタログ



OSAKA JAPAN

株式会社 岩崎製作所

〒544-0015 大阪市生野区巽南2-3-18
TEL 06-6758-1084 FAX 06-6757-9120
<http://www.i-w-a.co.jp>



IWA 岩崎製作所
ウェブサイト



取扱商品のご案内・
ショッピングなど、
弊社の情報が満載。

facebook



新商品やお知らせ
など情報をいち早く
お届けします。

YouTube



商品の機能や動作を
動画で検証・ご説明
致します。

LINE



友だち登録でお得
な情報などダイレ
クトにご案内。

Instagram



写真やショート
ムービーなどで
旬な商品をご案内



SINCE 1972
IWASAKI MFG,CO.,LTD

ごあいさつ

1973年から消防総合機器メーカーとして様々な商品を生産して得た「開発力」「アイデア」「情報量」を最大限に活かし消防メーカーとしての枠を超えたあらゆる業種の商品作りを行っております。お客様にとって魅力ある商品とは何か! 価格面でいかに貢献するか! を絶えず考え、日々商品開発に取り組んでおります。その為に必要な設備投資には、一切の妥協も許しません。ご要望・ご提案が御座いましたら是非ご連絡下さい。「お客様だけのオリジナル商品」も開発させていただきます。これからも、皆様と共に発展するべく次々と新しい物作りにチャレンジして参ります。

オリジナル

オリジナリティーに富んだ商品開発を行っております。商品開発とは、過去には無かった全く新しい商品を生み出したり、仮に過去に存在していたとしても、その良い箇所は取り入れ、そこへ独自の新しい「発想」「アイデア」「技術」等の「独創性」を取り入れた商品作りの事だと思っております。弊社は、その「独創性」の証として毎年10件以上の特許・実用新案・意匠登録の申請を行っております。

Made in Japan

「安心・安全商品」を基本とした商品作りに徹しております。当社は「ISO9001」を取得しております。又、国家検定品・品質評価品・認定品・評定品などそれら総てを国内で製作し、受検しております。世界から認められる「Made in Japan」です。

「困った」解消

お客様の「困った」の解消に努めております。「どこも作っていない」「こんな物があつたらいいなあ」など「困った」時には、是非ご一報ください。弊社が、お安く製作させていただきます。お客様の「困った」の解消に努めて参ります。

目次

P01	消防散水用ホース	P18	コンプレッサー・ブレーカー用具
P02	農業・土木用ホース	P19~20	ポンプ周辺資材・排水用ホース資材
P03	ホース関連機材・加締めリング	P21	散水栓・バルブ関連
P04	制水機器	P22	各種バルブ
P05~06	ホースバンド	P23	圧力測定器
P07~08	自在散水ノズル	P24	圧力測定器・バルブハンドル
P09	噴霧ノズル	P25	スプリンクラー機器
P10	パイプ付散水ノズル	P26	スプリンクラー・ゴルフ・芝管理用品
P11~12	町野式金具	P27	船舶用ホース・噴霧ノズル
P13	IWAカップリング・ニューカプラ	P28	船舶用継手金具各種
P14	レバーカップリング	P29	船舶用バルブ・連結金物
P15	樹脂製配管継手	P30	船舶用音響信号機
P16	ネジ式ホース継手・差込式金具	P31	船用BOX・船用形象物
P17	タンクローリー・衛星車用具	P32	船用イカリ・その他 船舶用品

【世界一】に向け、挑戦中!

現在、東アジア・東南アジア諸国を中心に北米など毎月18,000本の消防ホースを生産・販売しています

工場設備

岩崎製作所には、海外に3つの自社工場がございます。多種多様な設備にて「お客様だけのオリジナル商品」も開発させて頂いております。ご要望、ご提案がございましたら、是非一度ご連絡下さい。



日本 本社工場



中国工場



インドネシア工場



ベトナム工場

岩崎製作所ではいかなる物でも製作します。

- ロストワックス casting
- 砂型 casting 設備 (砲金/真鍮/アルミ/錫鉄)
- 金型 casting 設備 (アルミ)
- 鍛造設備 (真鍮/アルミ/鉄/ステンレス)
- ダイカスト機 (真鍮/アルミ/亜鉛)
- 樹脂成型設備
- ゴム成型機
- 板金プレス機
- ショットブラスト機
- 汎用旋盤
- NC旋盤 (OKUMA)
- マシニングセンター



小ロットが可能です。

岩崎製作所では、自社工場で製作し、毎週定期便コンテナにて工場より輸送しています。コンテナに出来る隙間を活用する事で小ロットでも低コストが可能になります。

消防散水用ホース



アクアホース
ゴルフ

内面ゴム引き 綾織ホース
その価格と品質が認められ、No.1の出荷本数を誇ります。25mmから100mmまでサイズは、豊富に揃っています。

使用圧：1.3MPa

ホースのみ	品番	アルミ金具付	黄銅金具付	呼称 (mm)	質量 (g/m)
01GLF025X	01GLF025A	01GLF025B	25	115	
01GLF040X	01GLF040A	01GLF040B	40	180	
01GLF050X	01GLF050A	01GLF050B	50	264	
01GLF065X	01GLF065A	01GLF065B	65	318	
01GLF075X	01GLF075A	01GLF075B	75	403	
01GLF100X	01GLF100A	01GLF100B	100	505	



アクアホース
ゴルフ・アルファ

内面樹脂引き 綾織ホース
使用圧 1.3MPa で内面樹脂引き仕様を実現。人気の「ゴルフ」のしなやかさを維持しながら軽量化されたホースです。

使用圧：1.3MPa

ホースのみ	品番	アルミ金具付	黄銅金具付	呼称 (mm)	質量 (g/m)
01GLA025X	01GLA025A	01GLA025B	25	90	
01GLA040X	01GLA040A	01GLA040B	40	125	
01GLA050X	01GLA050A	01GLA050B	50	165	
01GLA065X	01GLA065A*	01GLA065B	65	205	

*サイズ 65A につきましては、最長 40m まで在庫しております。



アクアホース
エンペラー

内面ゴム引き 平織ホース
使用圧 1.6MPa のゴム引き高圧用ホースです。

使用圧：1.6MPa

ホースのみ	品番	アルミ金具付	黄銅金具付	呼称 (mm)	質量 (g/m)
01EMPO25X	01EMPO25A	01EMPO25B	25	132	
01EMPO40X	01EMPO40A	01EMPO40B	40	174	
01EMPO50X	01EMPO50A	01EMPO50B	50	264	
01EMPO65X	01EMPO65A	01EMPO65B	65	313	



アクアホース
アルバトロス

内面樹脂引き 綾織ホース
ホースに求められる操作性・耐久性・可搬性を極限まで追求した高性能ホースです。

使用圧：1.6MPa

ホースのみ	品番	アルミ金具付	黄銅金具付	呼称 (mm)	質量 (g/m)
01ALB025X	01ALB025A	01ALB025B	25	90	
01ALB040X	01ALB040A	01ALB040B	40	135	
01ALB050X	01ALB050A	01ALB050B	50	190	
01ALB065X	01ALB065A	01ALB065B	65	270	



アクアホース
カラーアルバトロス

内面樹脂引き 外面樹脂コーティング 綾織ホース
高品質・高性能のアルバトロスの外面に「特殊合成樹脂コーティング」を施した事により、耐摩耗性・耐候性が大幅に向上しました。

使用圧：1.6MPa

ホースのみ	品番	アルミ金具付	黄銅金具付	呼称 (mm)	質量 (g/m)
01CALB025X	01CALB025A	01CALB025B	25	90	
01CALB040X	01CALB040A	01CALB040B	40	158	
01CALB050X	01CALB050A	01CALB050B	50	210	
01CALB065X	01CALB065A	01CALB065B	65	274	
01CALB075X	01CALB075A	01CALB075B	75	352	



ビクターホース
Gライン-アルバ

両面樹脂引きホース
ジャケットの内・外面に合成樹脂を形成する事により、軽量化を図り更に抜群の耐薬品性・耐摩耗性・耐候性を得る事ができました。また、表面の合成樹脂は水を吸わないので汚れを簡単に洗い流す事ができ、手入れが簡単です。

使用圧：1.6MPa

ホースのみ	品番	アルミ金具付	黄銅金具付	呼称 (mm)	質量 (g/m)
01GALB040X	01GALB040A	01GALB040B	40	173	
01GALB050X	01GALB050A	01GALB050B	50	262	
01GALB065X	01GALB065A	01GALB065B	65	311	



安価

ストロングラインアルファ
STRONG LINE α

両面ゴム引きホース
耐圧も耐久性もIWA最高峰の1.7MPa ハイグレードホース 強度を求めるなら迷わず【ストロングラインアルファプラス】

使用圧：1.7MPa

ホースのみ	品番	アルミ金具付	黄銅金具付	呼称 (mm)	質量 (g/m)
01STRAP040X	01STRAP040A	01STRAP040B	40	348	
01STRAP050X	01STRAP050A	01STRAP050B	50	486	
01STRAP065X	01STRAP065A	01STRAP065B	65	570	

農業・土木ホース

テトロンブレードホース



品番	呼称	許容圧力 (MPa)	長さ (m)	
01BHC08P	01BHG08P	1/4	1.0	100
01BHC09P	01BHG09P	5/16	1.0	100
01BHC10P	01BHG10P	3/8	1.0	100
01BHC13P	01BHG13P	1/2	0.8	100
01BHC15P	01BHG15P	5/8	0.8	100
01BHC19P	01BHG19P	3/4	0.8	50
01BHC25P	01BHG25P	1	0.6	50
01BHC32P	01BHG32P	1 1/4	0.5	50
01BHC38P	01BHG38P	1 1/2	0.5	40
01BHC50P	01BHG50P	2	0.4	40

送水ホース



品番	呼称	許容圧力 (MPa)	定尺 (m)
01BLH025P	25	0.7MPa	50・100
01BLH032P	32	0.7MPa	50・100
01BLH040P	40	0.5MPa	50・100
01BLH050P	50	0.5MPa	20・50・100
01BLH065P	65	0.4MPa	50・100
01BLH075P	75	0.4MPa	20・50・100
01BLH100P	100	0.4MPa	20・50・100
01BLH125P	125	0.3MPa	50・100
01BLH150P	150	0.3MPa	20・50・100
01BLH200P	200	0.3MPa	20・50・100
01BLH250P	250	0.2MPa	50・100



サクシオンホース
(フラットタイプ)

品番	呼称	許容圧力 (MPa)	定尺 (m)
01SHF016P	16	0.45MPa	50
01SHF019P	19	0.45MPa	50
01SHF025P	25	0.45MPa	50
01SHF032P	32	0.45MPa	50
01SHF038P	38	0.45MPa	50
01SHF050P	50	0.40MPa	50
01SHF065P	65	0.40MPa	20・50
01SHF075P	75	0.35MPa	20・50
01SHF090P	90	0.30MPa	20・50
01SHF100P	100	0.30MPa	20・50
01SHF125P	125	0.25MPa	20



サクシオンホース
(蛇腹タイプ)

品番	呼称	許容圧力 (MPa)	定尺 (m)
01SHJ025P	25	0.20MPa	50
01SHJ032P	32	0.20MPa	50
01SHJ038P	38	0.20MPa	50
01SHJ050P	50	0.20MPa	50
01SHJ065P	65	0.20MPa	20・50
01SHJ075P	75	0.20MPa	20・50
01SHJ090P	90	0.20MPa	20
01SHJ100P	100	0.15MPa	20
01SHJ125P	125	0.10MPa	20
01SHJ150P	150	0.10MPa	20
01SHJ200P	200	0.10MPa	20



スプレーホース

品番	サイズ	内径 (mm)	使用圧 (MPa)	長さ (m)	質量 (kg/m)
01SPH075P	7.5	7.5	5.0	100	11.0
01SPH085P	8.5	8.5	5.0	100	12.1



洗浄ホース (散水洗浄兼用ノズル付)

品番	サイズ	使用圧 (MPa)
01SEH20P	19A×8m, 1"メスネジ付	0.8

ホース関連機材

連結式 ホースプロテクター PAT. **NEW** 新商品

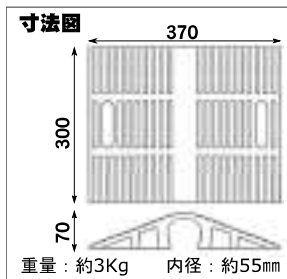

使用場所: ゴルフ場、工事現場、工場内など

付属品の止め具を取り付け、連結して複数のプロテクターに固定すると、車道に設置したホースは全て守られます。

販売ロットは1個単位です。

品番	材質	サイズ
① 02HP050R	合成ゴム	50mmホース用連結タイプ
② 02HP075R	合成ゴム	75mmホース用
③ 02HP050F	鉄	50mmホース用

ホースプロテクター

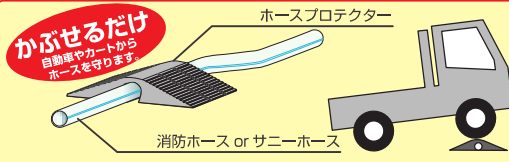

リバーシブルブリッジ (ホースブリッジ) PAT.

ホースの上から被せて下にも敷いても使用出来るので状況に応じて素早い対処が出来ます。

ボルトナットは SUS 304

品番	幅(mm)	奥行(mm)	高さ(mm)
02RV310R	310	680	80
02RV500R	460	680	80
02RVK310R	310	900	80



消防ホース巻取機 操法マキーキ PAT.

40・50・65 どのサイズでも綺麗に巻き取める事が出来ます。ホース取り外しレバーが付いており、巻き取めたホースを楽に簡単に取りはずす事ができます。

品番	幅(mm)	奥行(mm)	高さ(mm)
02HM01SS	525	395	585

ホースクリップ



ホースをしっかり挟み、水の流れを止めます。

使用例

品番	長さ(mm)	適応ホースサイズ
02HC00S	153	25/40/50/65

OQバンド (漏水止め応急バンド)



ホースの破れた箇所に巻くだけで応急的に漏水を止める事が出来ます。

品番	幅(mm)	長さ(mm)	適応ホースサイズ
020Q00C	100	340	40/50/65

加締め用リング



ビクターリング

品番	サイズ	長さ	外径	肉厚
34VR025A	25	25	35	2.0
34VR030A	30	28	38	2.0
34VR040A	40	34	48	2.0
34VR050A	50	59	63	2.4
34VR065A	65	60	77	2.8

アルミキャップ・ステンレスキャップ



品番	A(mm)	B(mm)	C(mm)	t(mm)
34SC137A	13.7	20.0	9.0	0.6
34SC153A	15.3	20.0	12.1	0.6
34SC160A	16.0	26.5	11.5	0.8
34SC180A	18.0	20.0	12.0	1.0
34SC200A	20.0	28.0	13.4	1.0

品番	A(mm)	B(mm)	C(mm)	t(mm)
34AC129A	12.9	19.0	10.0	1.0
34AC154A	15.4	17.5	11.0	1.0
34AC160A	16.0	20.5	12.2	1.2
34AC165A	16.5	21.0	12.2	1.2
34AC170A	17.0	22.5	13.0	1.0
34AC175A	17.5	20.5	12.5	1.0
34AC180A	18.0	22.5	14.3	1.0
34AC185A	18.5	22.0	14.0	1.0
34AC195A	19.5	22.5	15.6	1.0
34AC215A	21.5	24.0	18.0	1.0
34AC225A	22.5	26.0	19.0	1.0
34AC235A	23.5	26.0	19.5	1.0
34AC245A	24.5	26.5	19.5	1.0
34AC255A	25.5	27.0	20.0	1.0
34AC265A	26.5	28.0	21.0	1.0
34AC275A	27.5	33.0	23.0	1.0
34AC280A	28.0	32.0	23.0	1.0
34AC285A	28.5	33.0	23.0	1.0
34AC290A	29.0	35.0	23.0	1.5
34AC300A	30.0	36.0	24.0	1.5
34AC310A	31.0	37.0	25.0	1.5
34AC320A	32.0	38.0	26.0	1.5
34AC340A	34.0	40.0	28.0	1.5
34AC360A	36.0	43.0	30.0	1.5
34AC370A	37.0	43.0	30.0	1.5

制水機器

回転機能付き双口接手

消防ホースは加圧されるとよじれが発生し、そのよじれにより本体が倒されることがあります。その転倒により、ハンドルの誤操作が起こり危険です。より戻し機能が、それらの危険からお守り致します。



こちらのQRコードからアクセスされますと動画をご覧頂けます。



アルミ製
イワマチマルチ双口接手 PAT.

品番	サイズ
21MSSM654A	65×50/40

アルミ製
イワマチ双口接手 PAT.

品番	サイズ
21ISSM666A	65×65×65

マルチストップバルブ NEW 新商品

異なる口径の金具をこれ一つで対応できる。スピーディを求める現場で本領発揮します!



品番	サイズ
21SVS6550A	65/50
21SVS6540A	65/40
21SVS5040A	50/40



小さい口径用
大きい口径用

その他サイズも製作致します。

ストップバルブ



品番	サイズ
21SVS40A	40
21SVS50A	50
21SVS65A	65

指定色、ネジ式など、ご要望に応じて製作致します。

マルチ STバルブ DA型 ストップバルブ PAT.



スマートなストップバルブに2つのサイズが対応できるマルチ式新登場!

品番	サイズ
21STV6550A	65/50
21STV6540A	65/40
21STV5040A	50/40

その他サイズも製作致します。



STバルブ PAT. DA型 ストップバルブ

IWA オリジナル。画期的なバルブの誕生です。従来のストップバルブのようにレバーで開閉操作するのではなく、ダイヤルを回転させ弁の開閉を行います。言わば「DA型ストップバルブ」です。大きなハンドルが無いのでスマートで且つ軽量で更に操作性も非常に良いです。

品番	サイズ
21STV40A	40
21STV50A	50
21STV65A	65

双口接手



指定色、ネジ式など、ご要望に応じて製作致します。

品番	サイズ
21SSM444A	40×40×40
21SSM555A	50×50×50
21SSM666A	65×65×65
21SSM644A	65×40×40
21SSM655A	65×50×50

マルチ双口接手

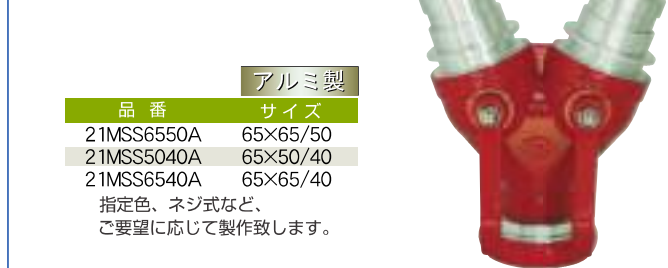

指定色、ネジ式など、ご要望に応じて製作致します。

品番	サイズ
21MSS6550A	65×65/50
21MSS5040A	65×50/40
21MSS6540A	65×65/40

三方接手



各サイズ・ネジ式、差込式等、各パターン製作致します。

品番
21SAN00XX

四方接手



品番
21YON00XX



ラインストッパー

管端元あるいは、ホースとホースの中間に接続する事で、ホースの増結延長を容易にします。

品番	サイズ
21LSS40A	40
21LSS50A	50
21LSS65A	65

ホースバンド



ワイヤーホースバンド

品番		サイズ	締付範囲 (mm)	線径 (mm)
鉄製	ステンレス製			
34WBO10SS	34WBO10SU	10	8-10	1.2
34WBO12SS	34WBO12SU	12	10-12	1.2
34WBO14SS	34WBO14SU	14	12-14	2.0
34WBO16SS	34WBO16SU	16	14-16	2.0
34WBO18SS	34WBO18SU	18	16-18	2.0
34WBO20SS	34WBO20SU	20	17-20	2.0
34WBO22SS	34WBO22SU	22	19-22	2.0
34WBO24SS	34WBO24SU	24	21-24	2.0
34WBO26SS	34WBO26SU	26	23-26	2.0
34WBO28SS	34WBO28SU	28	25-28	2.0
34WBO30SS	34WBO30SU	30	27-30	2.0
34WBO32SS	34WBO32SU	32	29-32	2.0
34WBO34SS	34WBO34SU	34	31-34	2.0
34WBO36SS	34WBO36SU	36	33-36	2.0
34WBO38SS	34WBO38SU	38	35-38	2.0
34WBO40SS	34WBO40SU	40	36-40	2.0
34WBO42SS	34WBO42SU	42	38-42	2.0
34WBO44SS	34WBO44SU	44	40-44	2.0
34WBO46SS	34WBO46SU	46	42-46	2.0
34WBO48SS	34WBO48SU	48	44-48	2.0
34WBO50SS	34WBO50SU	50	46-50	2.3
34WBO52SS	34WBO52SU	52	47-52	2.3
34WBO54SS	34WBO54SU	54	49-54	2.3
34WBO56SS	34WBO56SU	56	51-56	2.3
34WBO58SS	34WBO58SU	58	53-58	2.3
34WBO60SS	34WBO60SU	60	55-60	2.3
34WBO65SS	34WBO65SU	65	58-65	2.3
34WBO70SS	34WBO70SU	70	65-70	2.3
34WBO75SS	34WBO75SU	75	70-75	2.3
34WBO80SS	34WBO80SU	80	75-80	2.3
34WBO85SS	34WBO85SU	85	78-85	2.3
34WBO90SS	34WBO90SU	90	83-90	2.3
34WB100SS	34WB100SU	100	92-100	2.3
34WB110SS	34WB110SU	110	100-110	2.3
34WB120SS	34WB120SU	120	110-120	2.3



パワータイト

品番		サイズ	締付範囲 (mm)	線径 (mm)
鉄製	ステンレス製			
34PT040SS	34PT040SU	1 1/2	35-46	5
34PT050SS	34PT050SU	2	46-65	5
34PT065SS	34PT065SU	2 1/2	56-76	5
34PT075SS	34PT075SU	3	71-90	7
34PT090SS	34PT090SU	3 1/2	75-100	7
34PT100SS	34PT100SU	4	95-123	7
34PT110SS	-	4S	98-132	7
34PT125SS	34PT125SU	5	120-143	9
34PT150SS	34PT150SU	6	145-175	9
34PT160SS	-	6S	153-185	9
34PT200SS	34PT200SU	8	198-229	9
34PT250SS	-	10	265-285	9
34PT300SS	-	12	300-325	9



イワクリップ IWA-CLIP

部位	材質
バンド	SUS343
ハウジング	SUS304
スクリュー	SUS304

型式	品番	締付範囲 (mm)	バンド巾 (mm)
000	34IC016SU	8-16	9
M00	34IC020SU	11-20	9
00	34IC023SU	13-23	12
0	34IC027SU	14-27	12
0X	34IC032SU	18-32	12
1A	34IC038SU	21-38	12
1	34IC044SU	21-44	12
1X	34IC051SU	27-51	12
2A	34IC057SU	33-57	12
2	34IC063SU	40-63	12
2X	34IC070SU	46-70	12
3	34IC076SU	52-76	12
3X	34IC082SU	59-82	12
3Y	34IC089SU	65-89	12
4	34IC095SU	72-95	12
4X	34IC101SU	78-101	12
4Y	34IC108SU	84-108	12
5	34IC114SU	91-114	12
6	34IC127SU	105-127	12
6X	34IC140SU	118-140	12
7	34IC152SU	130-152	12
7X	34IC165SU	141-165	12
8	34IC178SU	155-178	12
9	34IC197SU	175-197	12
10	34IC216SU	194-216	12
10Y	34IC235SU	213-235	12
11	34IC254SU	232-254	12
12	34IC273SU	251-273	12
13	34IC292SU	270-292	12
13Y	34IC311SU	289-311	12



DM13Q バンド

品番	サイズ	締付範囲 (mm)	袋入数	大箱入数
34DM006SU	6	11-20	100	1000
34DM008SU	8	13-23	100	1000
34DM010SU	10	14-27	100	1000
34DM012SU	12	18-32	100	1000
34DM016SU	16	21-38	50	500
34DM020SU	20	21-44	50	500
34DM024SU	24	27-51	50	500
34DM028SU	28	33-57	50	500
34DM032SU	32	40-64	20	500
34DM036SU	36	46-70	20	500
34DM040SU	40	52-76	20	500
34DM044SU	44	59-83	20	500
34DM048SU	48	65-89	20	500
34DM052SU	52	71-95	20	500
34DM056SU	56	78-102	20	500
34DM060SU	60	84-108	20	500
34DM064SU	64	90-114	25	250
34DM072SU	72	103-127	25	250
34DM080SU	80	117-140	25	250
34DM088SU	88	130-152	25	250
34DM096SU	96	140-165	25	250
34DM104SU	104	157-178	25	250

ホースバンド



SY バンド

品番	サイズ	締付範囲 (mm)
34SY032SS	32	31-37
34SY038SS	38	38-46
34SY050SS	50	51-61
34SY065SS	65	63-73
34SY075SS	75	77-86
34SY090SS	90	83-100
34SY100SS	100	90-117
34SY117SS	117	101-121
34SY125SS	125	119-135
34SY150SS	150	146-160
34SY165SS	165	154-170
34SY175SS	175	167-182
34SY200SS	200	197-217
34SY225SS	225	220-240
34SY250SS	250	246-266
34SY275SS	275	270-290
34SY300SS	300	298-315
34SY350SS	350	350-367
34SY400SS	400	400-417
34SY450SS	450	450-467
34SY500SS	500	500-520



サクシオンバンド

品番	サイズ	締付範囲 (mm)
34SB025SS	25(1")	39-43
34SB032SS	32(1 1/4")	42-47
34SB038SS	38(1 1/2")	50-55
34SB050SS	50(2")	60-65
34SB065SS	65(2 1/2")	78-85
34SB075SS	75(3")	85-95
34SB090SS	90(3 1/2")	95-110
34SB100SS	100(4")	115-125
34SB115SS	115(4 1/2")	125-135
34SB125SS	125(5")	142-153
34SB150SS	150(6")	165-175
34SB200SS	200(8")	215-225

パンチバンド

品番	サイズ	長さ (mm)	厚×幅 (mm)
34PB019SS	19	230	0.6×14
34PB025SS	25	280	0.6×14
34PB032SS	32	325	0.6×14
34PB038SS	38	370	0.6×14
34PB050SS	50	450	0.6×14
34PB065SS	65	540	0.6×14
34PB075SS	75	610	0.6×14
34PB100SS	100	700	0.6×14

手締め式ステンレスバンド

ステンレス製



品番	サイズ	締付範囲 (mm)	品番	サイズ	締付範囲 (mm)
34DMT006SU★	6	11-20	34DMT044SU	44	59-83
34DMT008SU	8	13-23	34DMT048SU	48	65-89
34DMT010SU★	10	14-27	34DMT052SU	52	71-95
34DMT012SU★	12	18-32	34DMT056SU	56	78-102
34DMT016SU★	16	21-38	34DMT060SU	60	84-108
34DMT020SU★	20	21-44	34DMT064SU	64	90-114
34DMT024SU★	24	27-51	34DMT072SU	72	103-127
34DMT028SU	28	33-57	34DMT080SU	80	117-140
34DMT032SU★	32	40-64	34DMT088SU	88	130-152
34DMT036SU	36	46-70	34DMT096SU	96	141-165
34DMT040SU	40	52-76	34DMT104SU	104	157-178



インターロックバンド

品番	サイズ	締付範囲 (mm)	ボルト (mm)	色
34IRO13TF (溝有)	13t	20-24	9×50	青
34IRO13F	13	20-24	9×50	黒
34IRO19TF (溝有)	19t	24-26	9×50	青
34IRO19F	19	28-30	9×50	黒
34IRO25F	25	30-35	9×55	黒
34IRO32F	32	44-47	9×70	黒
34IRO38F	38	46-51	9×70	黒
34IRO50F	50	65-70	12×80	黒

※バンド各種、別注サイズも承っております。価格・最小ロット・納期に関しましては営業担当者までお問合せ下さい。

※バンド各種、別注サイズも承っております。価格・最小ロット・納期に関しましては営業担当者までお問合せ下さい。

自在散水ノズル

JZ 自在散水ノズル



独自のシャット機能で、完全止水を実現！
停止から直射までわずか 1/4 回転。
タケノコ式、差込式、ネジ式を取り揃えております。

アルミ製			
品番	品番	サイズ	
タケノコ式	差込式	ネジ式	
05JZT15A	05JZM15A	-	15
05JZT20A	05JZM20A	05JZM20A	20
05JZT25A	05JZM25A	-	25
05JZT32A	05JZM32A	-	32
05JZT40A	05JZM40A	-	40
05JZT50A	05JZM50A	-	50

IWA の自在散水ノズルは進化し続けます。



自在散水ノズル JZ 微粒子 PAT.

- ・水切りリブが細かい水粒子にします。
- ・中空にならず 中心まできちんと散水できます。
- ・保護タイヤの装備により、操作性が向上し、且つ衝撃から本体を守ります。

アルミ製	
品番	サイズ
05JZB15A	15
05JZB20A	20
05JZB25A	25
05JZB32A	32
05JZB40A	40
05JZB50A	50

砲金製 自在散水ノズル

NEW 新商品



塩害対策用

農業用薬剤対応

品番	サイズ
05JZ15B	15
05JZ20B	20
05JZ25B	25

- ◎ 直射・噴霧・停止の切り替えが可能です。
- ◎ 水切りリブが細かい水粒子にします。
- ◎ 中空にならず 中心まできちんと散水します。
- ◎ 保護タイヤの装備により、操作性を向上し且つ衝撃から本体を守ります。

自在散水ノズル JZ 微粒子高圧

NEW 新商品

JZ微粒子の強化版!! 10K仕様になりました!

- ・水切りリブが細かい水粒子にします。
- ・中空にならず、中心まで散水可能!
- ・保護タイヤの装備により、操作性が向上し、且つ衝撃から本体を守ります。

アルミ製	
品番	サイズ
05JZBK15A	15
05JZBK20A	20
05JZBK25A	25



自在散水ノズル ミスト JZ MIST PAT.

アルミ製

- ・細かい水粒子にこだわりました。
- ・水切り網は切り替え可能型に設計しましたので、従来の散水ノズルとしてもお使い頂けます。

品番	サイズ
05JZMT15A	15
05JZMT20A	20
05JZMT25A	25



自在散水ノズル プレミアム JZ PREMIUM PAT.

アルミ製

- ・「JZ 微粒子」の機能を総て備え、且つデザインにこだわりました。
- ・オレンジ色のひょうたん型プロテクターが手にしっかりとフィットし、操作性が大幅に向上しました。

品番	サイズ
05JZP15A	15
05JZP20A	20
05JZP25A	25
05JZP32A	32
05JZP40A	40
05JZP50A	50

自在散水ノズル ミストシャワー JZ MIST Shower PAT.



「芝生や植物の葉面のみがうっすらと潤う。」
そんな優しいミスト噴霧にこだわりました。
噴口径は 4 種類をご用意致しましたので、その
時々の状況により最適な散水が可能です。

アルミ製		別売り吐水口品番	
品番	サイズ	品番	口径(mm)
05JZMS15A	15	05JZMST25A	2.5
05JZMS20A	20	05JZMST30A	3.0
05JZMS25A	25	05JZMST40A	4.0
		05JZMST50A	5.0

自在散水ノズル JZ トブゾー PAT.



- ・先端に専用吐水口を取り付ければ、中空にならない細かい粒子の噴霧散水となります。
- ・専用吐水口を取り外せば、通常の JZ としてお使い頂けます。

アルミ製	
品番	サイズ
05TBZ15A	15
05TBZ20A	20
05TBZ25A	25

※自在散水シリーズに付属されているタケノコは樹脂製が標準となっております。

自在散水ノズル

JZ ASP 水車

NEW 新商品



ミストに近い超微粒子

「JZ 水車」の基本ベースはJZ自在散水ノズルですが、
回転水切り刃を採用することにより自在散水ノズルの
霧とは全く異なり、細かくソフトな超微粒子を作り
出します。(DA噴霧では日本初!)

アルミ製	
品番	サイズ
05JZSS25A	1"PFメス
05JZSS40A	40吐水口ネジ

2コン噴霧

NEW 新商品



最小・最軽量

水量調整用内筒

JZ自在散水の水量調節機能付

- 「2コン噴霧」の特徴
- ◎ 水量を0から300ℓ/分/0.7MPaまで調整できます。
- ◎ 「噴霧・ストレート」それぞれに小水量・中水量・多水量が選択できます。
- ◎ 噴霧時とストレート放水時の水量は一定です。(定流量)
- ◎ 最小・最軽量なので作業性が良い。
- ◎ 「回転水切り刃」による噴霧なので細かくソフトです。
- ◎ ミスト状にもなります。

アルミ製	
品番	サイズ
05TC25A	1"PFメス
05TC40A	40 吐水口ネジ

芝 冷まし

NEW 新商品



完全シャット機能

芝生専用ミスト噴射器

0.8mmの噴口を採用

散水量が多いと根腐れする芝生に
最適量の霧を降らせて根腐れを防ぎ、
真夏の灼熱状態から芝生を守ります。

- 「芝 冷まし」の特徴
- ◎ 完全シャット機能付きです。
- ◎ ご使用は町野式接手もしくはタケノコ式でホースに接続して下さい。
- ◎ ホースサイズは40・25・19・16・13からお選び下さい。
- ◎ 水道でも可能です。
- ◎ 芝冷ましを高くかざして、芝生の上を歩いて散布します。

アルミ製	
品番	サイズ
05SS25A	1"PFメス

シバカツ (芝 活性化器)

NEW 新商品

ゴルフ場 芝用 アスピレーター方式 空気or薬剤供給器



アスピレーター方式

空気or薬剤供給器

- 「芝活性化器」の特徴
- ◎ 散水路の途中に「芝 活性化器」を接続する事により、自動的に空気または薬剤を取り込んでくれます。
- ◎ 水中に酸素を多く取り込む事によって芝の根張り良くなり、成長を促し青々とした元気な芝になります。

プラスチック製	
品番	サイズ
52SK25P	25

ご使用方法

「芝 活性化器」の両端は「1"ガスネジ」になっていますので「ネジ式媒介」「町野式媒介」の自在散水ノズル等を組み合わせる事によって、ありとあらゆるご使用方法が可能です。



※20A・25Aの媒介継手に関してはP11の町野式金具やP15の樹脂製配管継手をご覧ください。

噴霧ノズル

砲金製 DA噴霧 BC-YUMI



塩害対策用 農業用薬剤対応

- 「砲金製 噴霧ノズル」の特徴
- ◎ 錆びや腐食に強い砲金製。
 - ◎ 農薬用薬剤に対応しております。
 - ◎ 直射・噴霧・停止の切り替えが可能です。
 - ◎ 水切りリブが細かい水粒子にします。
 - ◎ 中空にならず中心まできちんと散水します。
 - ◎ 保護タイヤの装備により、操作性を向上し且つ衝撃から本体を守ります。

砲金製		
品番	サイズ	
05BCY40B	40	
05BCY50B	50	
05BCY65B	65	



DA 噴霧 YUMI

直射・噴霧・停止の3段切替定流量型です。噴霧角度は0~120°で完全な均一状（フルコーン）になります。

(本体部) アルミ製

品番	サイズ	口径 (mm)
05Y4013A	40	13
05Y5017A	50	17
05Y6520A	65	20
05Y6523A	65	23

吐水口ネジ



DA 噴霧 微粒子 YUMI

中空にならず、綺麗な微粒子噴霧になります。

(本体部) アルミ製

品番	サイズ	口径 (mm)
05BY4013A	40	13

吐水口ネジ

DA 噴霧 YUMI PREMIUM



- ①手にしっかりとフィットするひょうたん型プロテクター採用。
- ②プロテクターが全体を保護し、耐衝撃性向上。
- ③オレンジボディーの斬新なデザイン。プレミアムの名にふさわしいDA 噴霧ノズルです。

(本体部) アルミ製

品番	サイズ	口径 (mm)
05YP4013A	40	13
05YP4017A	50	17

吐水口ネジ

DA 噴霧 DA N-YUMI

DA噴霧YUMIの機能をそのまま残し、最高のコストパフォーマンスを誇ります。

(本体部) アルミ製

品番	サイズ
05DY4013A	40
05DY5017A	50

吐水口ネジ



切替式噴霧 DA 噴霧 YUMIKURO (ユミクロ)

2段切替式 直射・噴霧の2段切替が可能です。

3段切替式 停止・直射・噴霧の3段切替が可能です。

(本体部) アルミ製

2段切替式		3段切替式		サイズ	口径 (mm)
品番	品番	品番	品番		
05Y2K4013A	05Y3K4013A	05Y2K5013A	05Y3K5013A	40	13
05Y2K5013A	05Y3K5013A	05Y2K5017A	05Y3K5017A	50	17
05Y2K6520A	05Y3K6520A	05Y2K6523A	05Y3K6523A	65	20
05Y2K6523A	05Y3K6523A			65	23

吐水口ネジ

噴霧ノズル

自在散水ノズル用パイプ JZ P



①アルミパイプ ②樹脂パイプ (ロングタイプ) ③樹脂パイプ (ショートタイプ)

こちらのパイプは自在散水 (JZ)ノズル用です。ガスネジ仕様ですので、P.08とP.09のJZシリーズにご使用下さい。

ガスPFネジ オス

自在散水ノズルシリーズの全てに取付け可能です。



① アルミ製	品番	全長 (mm)	サイズ
	05JZPL20A	363	20
	05JZPL25A	363	25
	05JZPL32A	353	32
	05JZPL40A	353	40
	05JZPL50A	353	50

② 樹脂製 ロング	品番	全長 (mm)	サイズ
	05JZPL20P	360	20
	05JZPL25P	360	25
	05JZPL32P	355	32
	05JZPL40P	355	40
	05JZPL50P	355	50

③ 樹脂製 ショート	品番	全長 (mm)	サイズ
	05JZPS20P	148	20
	05JZPS25P	148	25
	05JZPS32P	158	32
	05JZPS40P	158	40
	05JZPS50P	158	50

DA 噴霧用パイプ ビクター管銃



S 型 (ストレート)

品番	全長 (mm)	サイズ
04ST40A	40	
04ST50A	50	
04ST65A	65	

H 型 (ハンドル付)

品番	全長 (mm)	サイズ
04H40A	40	
04H50A	50	
04H65A	65	

HB 型 (ハンドル・バンド付)

品番	全長 (mm)	サイズ
04HB40A	40	
04HB50A	50	
04HB65A	65	

青銅製管銃



砲金製

品番	全長 (mm)	サイズ
04STC40B	40	
04STC50B	50	
04STC65B	65	
04HC65B	65	
04HBC65B	65	

品番 全長 (mm) サイズ

品番	全長 (mm)	サイズ
04STM40B	40	
04STM50B	50	
04STM65B	65	
04HMB65B	65	

散水ノズル

散水ノズル (吐水口付き)

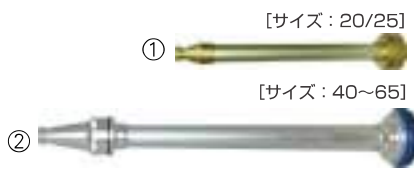

① [サイズ: 20/25]

品番	サイズ	全長 (mm)
04MKT20B	20	270
04MKT25B	25	270

※こちらは吐水口とパイプが一体型となります。

② [サイズ: 40~65]

品番	サイズ	全長 (mm)
04MKT40A	40	465
04MKT50A	50	590
04MKT65A	65	765

DYMK (DA N-YUMI 付き町野式ノズル)



品番	サイズ	全長 (mm)
04DYM40A	40	395

FMK (噴霧付き町野式ノズル)



① Aタイプ (樹脂パイプ/接続部アルミ製)

タイプ	品番	サイズ	全長 (mm)
樹脂パイプ	04FMK20B	20	435
樹脂パイプ	04FMK25B	25	435
樹脂パイプ	04FMK40B	40	465

② Bタイプ (アルミパイプ/接続部黄銅製)

タイプ	品番	サイズ	全長 (mm)
アルミパイプ	04FMK20B	20	335
アルミパイプ	04FMK25B	25	335

YMK (噴霧 YUMI 付き町野式ノズル)



品番	サイズ	全長 (mm)
04YMK40A	40	500
04YMK50A	50	615
04YMK65A	65	780

より戻し BV 噴霧ノズル (ボールバルブ付)



より戻し金具付ですので、ホースがねじれません。

★その他異なる形状も、ご要望に合わせて製作致します

品番	サイズ	全長 (mm)
04FMKB20XX	20	600
04FMKB25XX	25	600

YKMK (3段噴霧付き町野式ノズル)



品番	サイズ	全長 (mm)
04YKMK40A	40	500
04YKMK50A	50	605
04YKMK65A	65	810

町野式金具



ステンレス製町野式金具

・ステンレス製もリーズナブルな価格でご提供致します。
 ・サイズによりましては、2~3週間の納期を頂きます。

ステンレス製

ロングタケノコ 町野式金具

NEW 新商品



タケノコ部が長いので、ホースの抜け防止になります。

黄銅製

品番	サイズ
36AR025B	町野メス×タケノコ 25
36AR040B	町野メス×タケノコ 40
36BR025B	町野オス×タケノコ 25
36BR040B	町野オス×タケノコ 40

町野式メス A101

黄銅製 アルミ製 ステンレス製



品番	黄銅製	アルミ製	ステンレス製	サイズ
36A020B	-	-	36A020SU	20
36A025B	-	-	36A025SU	25
36A032B	-	-	36A032SU	32
36A040B	36A040A	-	36A040SU	40
36A050B	36A050A	-	36A050SU	50
36A065B	36A065A	-	36A065SU	65
36A075B	36A075A	-	36A075SU	75
36A100B	36A100A	-	36A100SU	100

町野式オス B102

黄銅製 アルミ製 ステンレス製



品番	黄銅製	アルミ製	ステンレス製	サイズ
36B020B	-	-	36B020SU	20
36B025B	-	-	36B025SU	25
36B032B	-	-	36B032SU	32
36B040B	36B040A	-	36B040SU	40
36B050B	36B050A	-	36B050SU	50
36B065B	36B065A	-	36B065SU	65
36B075B	36B075A	-	36B075SU	75
36B100B	36B100A	-	36B100SU	100

町野式オス×ガスネジオス C103

黄銅製 アルミ製 ステンレス製



品番	黄銅製	黄銅製 角付	アルミ製	ステンレス製	サイズ
36C020B	-	-	-	36C020SU	20
36C025B	-	-	-	36C025SU	25
36C032B	-	-	-	36C032SU	32
36C040B	36C040B	36C040A	-	36C040SU	40
36C050B	36C050B	36C050A	-	36C050SU	50
36C065B	36C065B	36C065A	-	36C065SU	65
36C075B	36C075B	36C075A	-	36C075SU	75

町野式メス×ガスネジメス D104

黄銅製 アルミ製 ステンレス製



品番	黄銅製	アルミ製	ステンレス製	サイズ	
36D020B	-	-	36D020SU	20	
36D025B	-	-	36D025SU	25	
36D032B	-	-	36D032SU	32	
36D040B	36D040B	36D040A	-	36D040SU	40
36D050B	36D050B	36D050A	-	36D050SU	50
36D065B	36D065B	36D065A	-	36D065SU	65
36D075B	-	-	36D075SU	75	

町野式オス×ガスネジメス E105

黄銅製 アルミ製 ステンレス製



品番	黄銅製	黄銅製 角付	アルミ製	ステンレス製	サイズ
36E020B	-	-	-	36E020SU	20
36E025B	-	-	-	36E025SU	25
36E032B	-	-	-	36E032SU	32
36E040B	36E040B	36E040A	-	36E040SU	40
36E050B	36E050B	36E050A	-	36E050SU	50
36E065B	36E065B	36E065A	-	36E065SU	65
36E075B	36E075B	36E075A	-	36E075SU	75

町野式メス×ガスネジメス F106

黄銅製 アルミ製 ステンレス製



品番	黄銅製	アルミ製	ステンレス製	サイズ	
36F020B	-	-	36F020SU	20	
36F025B	-	-	36F025SU	25	
36F032B	-	-	36F032SU	32	
36F040B	36F040B	36F040A	-	36F040SU	40
36F050B	36F050B	36F050A	-	36F050SU	50
36F065B	36F065B	36F065A	-	36F065SU	65
36F075B	-	-	36F075SU	75	

町野式メスキャップ G107

黄銅製 アルミ製 ステンレス製



品番	黄銅製	アルミ製	ステンレス製	サイズ
36G020B	-	-	36G020SU	20
36G025B	-	-	36G025SU	25
36G032B	-	-	36G032SU	32
36G040B	36G040A	-	36G040SU	40
36G050B	36G050A	-	36G050SU	50
36G065B	36G065A	-	36G065SU	65
36G075B	-	-	36G075SU	75

町野式オスキャップ H108

黄銅製 アルミ製 ステンレス製



品番	黄銅製	アルミ製	ステンレス製	サイズ
36H020B	-	-	36H020SU	20
36H025B	-	-	36H025SU	25
36H032B	-	-	36H032SU	32
36H040B	36H040A	-	36H040SU	40
36H050B	36H050A	-	36H050SU	50
36H065B	36H065A	-	36H065SU	65
36H075B	-	-	36H075SU	75

町野式異径金具



黄銅製

町野式メス×異径タケノコ

品番	サイズ
43A2016B	20×16
43A2516B	25×16
43A2520B	25×20
43A4016B	40×16
43A4020B	40×20
43A4025B	40×25
43A4032B	40×32
43A5016B	50×16
43A5020B	50×20
43A5025B	50×25
43A5032B	50×32
43A5040B	50×40
43A6516B	65×16
43A6520B	65×20
43A6525B	65×25
43A6532B	65×32
43A6540B	65×40
43A6550B	65×50
43A7516B	75×16
43A7520B	75×20
43A7525B	75×25
43A7532B	75×32
43A7540B	75×40
43A7550B	75×50
43A7565B	75×65



黄銅製

町野式オス×異径タケノコ

品番	サイズ
43B2016B	20×16
43B2516B	25×16
43B2520B	25×20
43B4016B	40×16
43B4020B	40×20
43B4025B	40×25
43B5016B	50×16
43B5020B	50×20
43B5025B	50×25
43B5032B	50×32
43B5040B	50×40
43B6516B	65×16
43B6520B	65×20
43B6525B	65×25
43B6532B	65×32
43B6540B	65×40
43B6550B	65×50
43B7516B	75×16
43B7520B	75×20
43B7525B	75×25
43B7532B	75×32
43B7540B	75×40
43B7550B	75×50
43B7565B	75×65



黄銅製

町野式オス×異径ガスネジオス

品番	サイズ
43C2515B	25×15
43C2520B	25×20
43C4015B	40×15
43C4020B	40×20
43C4025B	40×25
43C4032B	40×32
43C5015B	50×15
43C5020B	50×20
43C5025B	50×25
43C5032B	50×32
43C5040B	50×40
43C6515B	65×15
43C6520B	65×20
43C6525B	65×25
43C6532B	65×32
43C6540B	65×40
43C6550B	65×50
43C7515B	75×15
43C7520B	75×20
43C7525B	75×25
43C7532B	75×32
43C7540B	75×40
43C7550B	75×50
43C7565B	75×65



黄銅製

町野式メス×異径ガスネジメス

品番	サイズ
43D2515B	25×15
43D2520B	25×20
43D4015B	40×15
43D4020B	40×20
43D4025B	40×25
43D4032B	40×32
43D5015B	50×15
43D5020B	50×20
43D5025B	50×25
43D5032B	50×32
43D5040B	50×40
43D6515B	65×15
43D6520B	65×20
43D6525B	65×25
43D6532B	65×32
43D6540B	65×40
43D6550B	65×50
43D7515B	75×15
43D7520B	75×20
43D7525B	75×25
43D7532B	75×32
43D7540B	75×40
43D7550B	75×50
43D7565B	75×65



黄銅製

町野式オス×異径ガスネジメス

品番	サイズ
43E2515B	25×15
43E2520B	25×20
43E4015B	40×15
43E4020B	40×20
43E4025B	40×25
43E4032B	40×32
43E5015B	50×15
43E5020B	50×20
43E5025B	50×25
43E5032B	50×32
43E5040B	50×40
43E6515B	65×15
43E6520B	65×20
43E6525B	65×25
43E6532B	65×32
43E6540B	65×40
43E6550B	65×50



黄銅製

町野式メス×異径ガスネジメス

品番	サイズ	品番	サイズ
43F2515B	25×15	43F6520B	65×20
43F2520B	25×20	43F6525B	65×25
43F4015B	40×15	43F6532B	65×32
43F4020B	40×20	43F6540B	65×40
43F4025B	40×25	43F6550B	65×50
43F4032B	40×32	43F7515B	75×15
43F5015B	50×15	43F7520B	75×20
43F5020B	50×20	43F7525B	75×25
43F5025B	50×25	43F7532B	75×32
43F5032B	50×32	43F7540B	75×40
43F5040B	50×40	43F7550B	75×50
43F6515B	65×15	43F7565B	75×65



黄銅製

町野式メス×異径町野式オス

品番	サイズ	品番	サイズ
43FM2520B	25×20	43FM6532B	65×32
43FM4020B	40×20	43FM6540B	65×40
43FM4025B	40×25	43FM6550B	65×50
43FM4032B	40×32	43FM7520B	75×20
43FM5020B	50×20	43FM7525B	75×25
43FM5025B	50×25	43FM7532B	75×32
43FM5032B	50×32	43FM7540B	75×40
43FM5040B	50×40	43FM7550B	75×50
43FM6520B	65×20	43FM7565B	75×65
43FM6525B	65×25		



IWA カップリング

①ワンタッチで着脱が出来ます ②吸水にも排水にもご使用頂けます ③回転出来ます

IWA カップメス (IWA-A)



品番	サイズ
39A020A	20
39A025A	25
39A040A	40
39A050A	50
39A065A	65
39A075A	75

IWA カップオス (IWA-B)



品番	サイズ
39B020A	20
39B025A	25
39B040A	40
39B050A	50
39B065A	65
39B075A	75

IWA カップオス × ガスネジオス (IWA-C)



品番	サイズ
39C020A	20
39C025A	25
39C040A	40
39C050A	50
39C065A	65
39C075A	75

IWA カップメス × ガスネジオス (IWA-D)



品番	サイズ
39D020A	20
39D025A	25
39D040A	40
39D050A	50
39D065A	65
39D075A	75

IWA カップオス × ガスネジメス (IWA-E)



品番	サイズ
39E020A	20
39E025A	25
39E040A	40
39E050A	50
39E065A	65
39E075A	75

IWA カップメス × ガスネジメス (IWA-F)



品番	サイズ
39F020A	20
39F025A	25
39F040A	40
39F050A	50
39F065A	65
39F075A	75

IWA カップメスキャップ (IWA-G)



品番	サイズ
39G020A	20
39G025A	25
39G040A	40
39G050A	50
39G065A	65
39G075A	75

IWA カップオスキャップ (IWA-H)



品番	サイズ
39H020A	20
39H025A	25
39H040A	40
39H050A	50
39H065A	65
39H075A	75

ニューカップラ

立付メスタケノコ



品番	サイズ
40AT040A	40
40AT050A	50

立無メスタケノコ



品番	サイズ
40A040A	40
40A050A	50

オスタケノコ



品番	サイズ
40B025A	25
40B040A	40
40B050A	50

メスstarter



品番	サイズ
40D025A	25
40D040A	40
40D050A	50

オスstarter



ネジ部は黄銅製(メッキ付)とアルミ製がございます。

品番	サイズ
40C025A	25
40C040A	40
40C050A	50

エンドプラグ



品番	サイズ
40H025A	25
40H040A	40
40H050A	50

レバーカップリング

材質：アルミ製(A)/ステンレス製(SU)/黄銅製(B)/樹脂製(P)

メスネジアダプター (Type-A)



型番	呼径 mm	inch	E	F	H	L
37A015	15	1/2	14	35	32	41
37A020	20	3/4	20	35	32	41
37A025	25	1	24	41	37	50
37A032	32	1 1/4	29	48	45	56
37A040	40	1 1/2	37	58	53	57
37A050	50	2	46	69	63	62

型番	呼径 mm	inch	E	F	H	L
37A065	65	2 1/2	56	84	76	92
37A080	80	3	72	99	92	71
37A100	100	4	98	129	120	81
37A125	125	5	121	149	146	85
37A150	150	6	149	191	176	86
37A200	200	8	203	260	241	111

ステンレス製 アルミ製
黄銅製 プラスチック製

メスネジカプラー (Type-D)

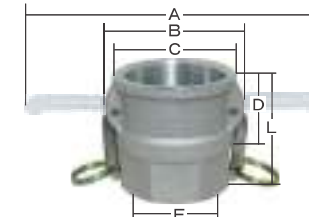

型番	呼径 mm	inch	A	B	C	D	E	L
37D015	15	1/2	116	54	41	32	16	51
37D020	20	3/4	116	54	41	32	22	51
37D025	25	1	125	61	47	41	25	62
37D032	32	1 1/4	181	83	58	49	35	69
37D040	40	1 1/2	189	91	65	46	38	72
37D050	50	2	199	101	75	52	49	78

型番	呼径 mm	inch	A	B	C	D	E	L
37D065	65	2 1/2	210	112	91	56	61	89
37D080	80	3	254	138	108	59	76	91
37D100	100	4	282	166	140	59	84	94
37D125	125	5	307	191	165	63	121	103
37D150	150	6	409	255	198	74	146	114
37D200	200	8	474	320	264	102	203	152

ステンレス製 アルミ製
黄銅製 プラスチック製

ホースシャンクアダプター (Type-E)



型番	呼径 mm	inch	E	H	I	J	K	L
-	15	1/2	-	-	-	-	-	-
37E020	20	3/4	14	32	21	34	51	87
37E025	25	1	20	37	27	41	60	103
37E032	32	1 1/4	25	45	34	49	57	110
37E040	40	1 1/2	32	53	41	57	60	114
37E050	50	2	41	63	53	72	70	130

型番	呼径 mm	inch	E	H	I	J	K	L
37E065	65	2 1/2	57	76	67	86	80	144
37E080	80	3	68	92	79	100	100	164
37E100	100	4	89	120	105	133	108	178
37E125	125	5	114	146	134	160	127	196
37E150	150	6	142	176	157	187	146	224
37E200	200	8	188	241	207	255	150	266

ステンレス製 アルミ製
黄銅製 プラスチック製

ダストプラグ (Type-H)



型番	呼径 mm	inch	G	H	L
-	15	1/2	-	-	-
37H020	20	3/4	12	32	20
37H025	25	1	13	37	33
37H032	32	1 1/4	14	45	40
37H040	40	1 1/2	16	53	41
37H050	50	2	19	63	46

型番	呼径 mm	inch	G	H	L
37H065	65	2 1/2	11	76	51
37H080	80	3	11	92	51
37H100	100	4	13	120	52
37H125	125	5	14	146	55
37H150	150	6	16	176	60
37H200	200	8	12	241	92

ステンレス製 アルミ製
黄銅製 プラスチック製

オスネジアダプター (Type-F)



型番	呼径 mm	inch	D	E	F	H	L
37F015	15	1/2	38	14	35	32	59
37F020	20	3/4	38	20	35	32	59
37F025	25	1	46	24	41	37	72
37F032	32	1 1/4	54	29	48	45	80
37F040	40	1 1/2	56	37	58	53	79
37F050	50	2	62	46	69	63	90

型番	呼径 mm	inch	D	E	F	H	L
37F065	65	2 1/2	70	56	84	76	102
37F080	80	3	81	72	99	92	103
37F100	100	4	91	98	129	120	119
37F125	125	5	121	149	146	124	127
37F150	150	6	149	191	176	127	127
37F200	200	8	203	260	241	169	169

ステンレス製 アルミ製
黄銅製 プラスチック製

オスネジカプラー (Type-B)

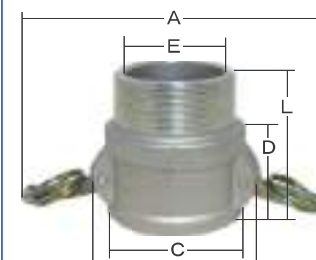

型番	呼径 mm	inch	A	B	C	D	E	L
37B015	15	1/2	116	54	41	32	14	52
37B020	20	3/4	116	54	41	32	19	52
37B025	25	1	125	61	47	41	25	63
37B032	32	1 1/4	181	83	58	46	32	71
37B040	40	1 1/2	189	91	65	46	38	69
37B050	50	2	199	101	75	52	51	78

型番	呼径 mm	inch	A	B	C	D	E	L
37B065	65	2 1/2	210	112	90	57	61	89
37B080	80	3	254	138	108	58	76	90
37B100	100	4	282	166	140	59	94	98
37B125	125	5	307	191	165	63	120	106
37B150	150	6	409	255	198	73	146	116
-	-	-	-	-	-	-	-	-

ステンレス製 アルミ製
黄銅製 プラスチック製

ホースシャンクカプラー (Type-C)

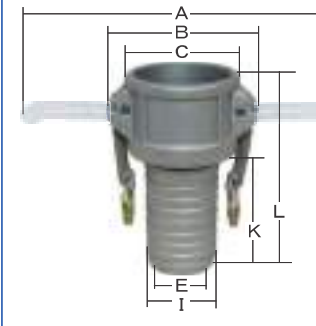

型番	呼径 mm	inch	A	B	C	E	I	K	L
-	15	1/2	-	-	-	-	-	-	-
37C020	20	3/4	116	54	41	14	21	51	83
37C025	25	1	125	61	47	20	27	57	98
37C032	32	1 1/4	181	83	58	25	34	59	105
37C040	40	1 1/2	189	91	65	32	41	61	107
37C050	50	2	199	101	75	45	53	70	122

型番	呼径 mm	inch	A	B	C	E	I	K	L
37C065	65	2 1/2	210	112	90	57	67	79	135
37C080	80	3	254	138	108	67	79	102	161
37C100	100	4	282	166	140	89	105	108	167
37C125	125	5	307	191	165	114			

樹脂製配管継手

チーズ

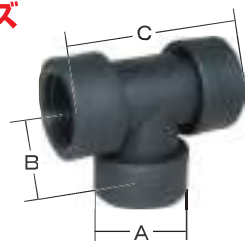

プラスチック製 (PP)

品番	サイズ	A	B	C
49TEE15P	1/2	29	32	59
49TEE20P	3/4	36	38	68
49TEE25P	1	43	44	80
49TEE40P	1 1/2	60	57	105
49TEE50P	2	73	66	120

エルボ



プラスチック製 (PP)

品番	サイズ	A	B
49ELB15P	1/2	27	29
49ELB20P	3/4	32	36
49ELB25P	1	39	43
49ELB40P	1 1/2	50	60
49ELB50P	2	57	74

六角ニップル



プラスチック製 (PP)

品番	サイズ	A	B
49NIP15P	1/2	46	25
49NIP20P	3/4	50	29
49NIP25P	1	55	35
49NIP40P	1 1/2	60	53
49NIP50P	2	64	63

六角異径ニップル



プラスチック製 (PP)

品番	サイズ	A	B
49NIP2015P	3/4×1/2	47	29
49NIP2515P	1×1/2	48	35
49NIP2520P	1×3/4	50	35
49NIP4025P	1 1/2×1	53	53
49NIP5025P	2×1	55	63
49NIP5040P	2×1 1/2	59	63

六角ソケット



プラスチック製 (PP)

品番	サイズ	A	B
49SKT15P	1/2	38	30
49SKT20P	3/4	42	37
49SKT25P	1	44	42
49SKT40P	1 1/2	45	45
49SKT50P	2	55	62

六角異径ソケット



プラスチック製 (PP)

品番	サイズ	A	B	C
49SKT2015P	3/4×1/2	36	37	30
49SKT2515P	1×1/2	38	42	30
49SKT2520P	1×3/4	38	42	37
49SKT3225P	1 1/4×1	41	43	42
49SKT4025P	1 1/2×1	45	45	42
49SKT5040P	2×1 1/2	48	62	45

ストリートエルボ



プラスチック製 (PP)

品番	サイズ	A	B
49STL15P	1/2	43	31
49STL20P	3/4	50	38
49STL25P	1	55	43

キャップ



プラスチック製 (PP)

品番	サイズ	A	B
49CAP15P	1/2	31	17
49CAP20P	3/4	37	20
49CAP25P	1	45	25
49CAP40P	1 1/2	60	29
49CAP50P	2	75	33

プラグ



プラスチック製 (PP)

品番	サイズ	A	B
49PLG08P	1/4	—	—
49PLG10P	3/8	—	—
49PLG15P	1/2	25	29
49PLG20P	3/4	29	32
49PLG25P	1	36	36
49PLG40P	1 1/2	53	38
49PLG50P	2	62	40

ブッシング



プラスチック製 (PP)

品番	サイズ	A	B
49BUS2015P	3/4×1/2	28	27
49BUS2515P	1×1/2	34	28
49BUS2520P	1×3/4	34	28
49BUS3225P	1 1/4×1	47	36
49BUS4025P	1 1/2×1	52	28
49BUS5025P	2×1	58	30
49BUS5032P	2×1 1/4	58	30
49BUS5040P	2×1 1/2	58	30

ユニオンジョイント



プラスチック製 (PVC)

こちらの商品は差込みタイプとネジ込みタイプがございます。

品番		サイズ	A	B	C
差込み式	ネジ式				
49UNIS15P	49UNIN15P	1/2	—	—	—
49UNIS20P	49UNIN20P	3/4	55	37	62
49UNIS25P	49UNIN25P	1	66	45	69
49UNIS32P	49UNIN32P	1 1/4	82	54	86
49UNIS40P	49UNIN40P	1 1/2	98	65	90
49UNIS50P	49UNIN50P	2	118	78	96

ネジ式ホース継手

ホワイトカップ (亜鉛製白ネジカップリング)



亜鉛製

メス・オセット	品番	メスのみ	オスのみ	サイズ
41AB015Z	41A015Z	41B015Z	15	
41AB020Z	41A020Z	41B020Z	20	
41AB025Z	41A025Z	41B025Z	25	
41AB032Z	41A032Z	41B032Z	32	
41AB040Z	41A040Z	41B040Z	40	
41AB050Z	41A050Z	41B050Z	50	
41AB065Z	41A065Z	41B065Z	65	
41AB075Z	41A075Z	41B075Z	75	
41AB100Z	41A100Z	41B100Z	100	

ブラックカップ



プラスチック製 (ナイロン66)

メス・オセット	品番	メスのみ	オスのみ	サイズ
41AB015P	41A015P	41B015P	15	
41AB020P	41A020P	41B020P	20	
41AB025P	41A025P	41B025P	25	
41AB032P	41A032P	41B032P	32	
41AB040P	41A040P	41B040P	40	
41AB050P	41A050P	41B050P	50	
41AB075P	41A075P	41B075P	75	

イエローカップ (真鍮製ネジカップリング)



黄銅製

メス・オセット	品番	メスのみ	オスのみ	サイズ
*41AB013B	*41A013B	*41B013B	13	
*41AB015B	*41A015B	*41B015B	15	
41AB020B	41A020B	41B020B	20	
41AB025B	41A025B	41B025B	25	
41AB032B	41A032B	41B032B	32	
41AB040B	41A040B	41B040B	40	
41AB050B	41A050B	41B050B	50	

*13Aは15PFネジ×タケノコ13の異径です。
*15Aは20PFネジ×タケノコ15の異径です。

ビクターカップ



プラスチック製 (ガラス繊維入り)

品番	サイズ	外径(mm)
41VC015P	15	15
41VC020P	20	20
41VC025P	25	25.5
41VC032P	32	32
41VC040P	40	39
41VC050P	50	52
41VC065P	65	63.5
41VC075P	75	77
41VC100P	100	102

鋳鉄製 雄ネジタケノコ



鋳鉄製

品番	サイズ	外径(mm)	全長(mm)	ネジ(PT)
41NT019F	19	21	61	3/4
41NT025F	25	26	68	1
41NT032F	32	33	70	1 1/4
41NT038F	38	40	78	1 1/2
41NT050F	50	50	90	2
41NT065F	65	64	108	2 1/2
41NT075F	75	78	118	3
41NT100F	100	100	142	4
41NT125F	125	124	171	5
41NT150F	150	146	180	6
41NT200F	200	200	230	8

SUS製 雄ネジタケノコ



ステンレス製

SUS304	品番	SUS316	サイズ	外径(mm)
41NT006SA	41NT006SB	1/4	8.5	
41NT010SA	41NT010SB	3/8	11	
41NT015SA	41NT015SB	1/2	14	
41NT016SA	41NT016SB	3/4	16	
41NT019SA	41NT019SB	3/4	19	
41NT021SA	41NT021SB	3/4	21	
41NT027SA	41NT027SB	3/4	27	
41NT2521SA	41NT2521SB	1	21	
41NT2527SA	41NT2527SB	1	27	
41NT2534SA	41NT2534SB	1	34	
41NT032SA	41NT032SB	1 1/4	34	
41NT040SA	41NT040SB	1 1/2	39.5	
41NT050SA	41NT050SB	2	52.5	
41NT065SA	41NT065SB	2 1/2	64	
41NT075SA	41NT075SB	3	78	
41NT100SA	41NT100SB	4	103	

黄銅製 雄ネジタケノコ



黄銅製

品番	サイズ	外径(mm)	品番	サイズ	外径(mm)
41NT0306B	1/8	6	41NT1508B	1/2	8
41NT0307B	1/8	7	41NT1509B	1/2	9
41NT0308B	1/8	8	41NT1510B	1/2	10.5
41NT0309B	1/8	9	41NT1512B	1/2	12.7
41NT0310B	1/8	10.5	41NT1514B	1/2	14
41NT0311B	1/8	11	41NT1516B	1/2	16
41NT0606B	1/4	6	41NT1521B	1/2	21
41NT0607B	1/4	7	41NT2014B	3/4	14
41NT0608B	1/4	8	41NT2016B	3/4	16
41NT0609B	1/4	9	41NT2021B	3/4	21
41NT0610B	1/4	10.5	41NT2027B	3/4	27
41NT0612B	1/4	12.7	41NT2521B	1	21
41NT0614B	1/4	14	41NT2527B	1	27
41NT1006B	3/8	6	41NT2534B	1	34
41NT1007B	3/8	7	41NT3232B	1 1/4	32
41NT1008B	3/8	8	41NT3234B	1 1/4	34
41NT1009B	3/8	9	41NT3240B	1 1/4	40
41NT1010B	3/8	10.5	41NT4034B	1 1/2	34
41NT1012B	3/8	12.7	41NT4040B	1 1/2	40
41NT1014B	3/8	14	41NT5052B	2	52
41NT1016B	3/8	16	41NT6565B	2 1/2	65
			41NT7578B	3	78

自動接手



黄銅製 クロムメッキ

品番	サイズ
36JT2013B	20×13
36JT2020B	20
36JT2525B	25

差込式金具 (黄銅製クロムメッキ)



黄銅製 クロムメッキ

オス・メスセット	品番	メスのみ	オスのみ	サイズ
36AB020CR	36A020CR	36B020CR	20	
36AB025CR	36A025CR	36B025CR	25	

タンクローリー・衛生車用具

ローリー金具 黄銅製



品番	メス・オスセット	メスのみ	オスのみ	サイズ	A	B	C	D	E	F
45AB050B	45A050B	45B050B	50	169	70	51	60	90	37	
45AB655B	45A655B	45B655B	65×50	181	84	52	60	112	63	
45AB065B	45A065B	45B065B	65	213	84	65	76	126	63	
45AB075B	45A075B	45B075B	75	270	110	79	95	158	78	

ローリー金具

品番	メス・オスセット	メスのみ	オスのみ	サイズ	A	B	C	D	E	F
45AB050B	45A050B	45B050B	50	169	70	51	60	90	37	
45AB655B	45A655B	45B655B	65×50	181	84	52	60	112	63	
45AB065B	45A065B	45B065B	65	213	84	65	76	126	63	
45AB075B	45A075B	45B075B	75	270	110	79	95	158	78	

アルミ製ローリー用キャップ

品番	メス・オスセット	メスのみ	オスのみ	サイズ	A	B	C	D	E	F
45AB050B	45A050B	45B050B	50	169	70	51	60	90	37	
45AB655B	45A655B	45B655B	65×50	181	84	52	60	112	63	
45AB065B	45A065B	45B065B	65	213	84	65	76	126	63	
45AB075B	45A075B	45B075B	75	270	110	79	95	158	78	

衛生カップリング 黄銅製

品番	メス・オスセット	メスのみ	オスのみ	サイズ	タケノコ外径(mm)	タイプ
44ABP038B	44AP038B	44BP038B	38	43	衛生	
44ABP050B	44AP050B	44BP050B	50	55	衛生	
44ABPA050B	44AP050B	44BPA050B	50	51	PA	
44ABP065B	44AP065B	44BP065B	65	68	衛生	
44ABPA065B	44AP065B	44BPA065B	65	64	PA	
44ABP075B	44AP075B	44BP075B	75	82	衛生	
44ABPA075B	44AP075B	44BPA075B	75	76	PA	
44ABP100B	44AP100B	44BP100B	100	109	衛生	
44ABPA100B	44AP100B	44BPA100B	100	102	PA	

※タイプ項目に「PA」と表記された商品は、タケノコ外径がホースへの取付に適した細めの仕様です。

衛生メスカップ 衛生オスカップ 黄銅製

品番	メス	オス	サイズ
44G050B	44H050B	50	
44G065B	44H065B	65	
44G075B	44H075B	75	
44G100B	44H100B	100	

衛生媒介 (衛生オス×衛生オス) (衛生メス×衛生オス) 黄銅製

品番	メス×メス	オス×オス	メス×オス	サイズ
44FF6550B	44MM6550B	44FM6550B	65×50	
44FF7565B	44MM7565B	44FM7565B	75×65	
44FF1065B	44MM1065B	44FM1065B	100×65	
44FF1075B	44MM1075B	44FM1075B	100×75	
44FF12510B	44MM12510B	44FM12510B	125×100	

カムロック媒介 (カムロックメス×カムロックオス) アルミ製 ステンレス製

品番	メス×メス	オス×オス	メス×オス	サイズ
44CB6550A	44CB6550SU	65×50		
44CB7565A	44CB7565SU	75×65		
44CB1065A	44CB1065SU	100×65		
44CB1075A	44CB1075SU	100×75		
44CB1275A	44CB1275SU	125×75		
44CB1210A	44CB1210SU	125×100		
44CB1510A	44CB1510SU	150×100		
44CB1512A	44CB1512SU	150×125		

衛生カムロック媒介 (衛生メス×カムロックオス) アルミ製 ステンレス製

品番	メス×メス	オス×オス	メス×オス	サイズ
44VC5050A	44VC5050SU	50×50		
44VC6550A	44VC6550SU	65×50		
44VC6565A	44VC6565SU	65×65		
44VC7565A	44VC7565SU	75×65		
44VC7575A	44VC7575SU	75×75		
44VC1075A	44VC1075SU	100×75		
44VC1010A	44VC1010SU	100×100		
44VC1210A	44VC1210SU	125×100		
44VC1212A	44VC1212SU	125×125		
44VC1512A	44VC1512SU	150×125		

カムロック媒介 (カムロックメス×カムロックオス) アルミ製 ステンレス製

品番	メス×メス	オス×オス	メス×オス	サイズ
44CB6550A	44CB6550SU	65×50		
44CB7565A	44CB7565SU	75×65		
44CB1065A	44CB1065SU	100×65		
44CB1075A	44CB1075SU	100×75		
44CB1275A	44CB1275SU	125×75		
44CB1210A	44CB1210SU	125×100		
44CB1510A	44CB1510SU	150×100		
44CB1512A	44CB1512SU	150×125		

【ネジ山種類一覧表】

ネジ	山の種類	オスネジ 外径	1inch内 の山数	山の長さ	山のピッチ
2	Mネジ	64	8.3	1.62	3
2 1/2	Mネジ	75	8.3	1.62	3
3	Mネジ	90	8.3	1.62	3
4	Mネジ	110	8.3	1.62	3
2 1/2	東急ネジ	75	8	2.03	3.18
3	東急ネジ	87.8	8	-	-
1	PFネジ	33.2	11	1.48	2.30
1 1/2	PFネジ	47.5	11	1.48	2.30
2	PFネジ	59.6	11	1.48	2.30
2 1/2	PFネジ	75.2	11	1.48	2.30
3	PFネジ	88	11	1.48	2.30
4	PFネジ	113	11	1.48	2.30
2	消防ネジ	60	8	2.0	3.19
2 1/2	消防ネジ	82.5	5	3.3	5.08
3	消防ネジ	95	4	4	6.35
2	消防ネジ	69	4	4	6.35
3 1/2	消防ネジ	110	4	4	6.35
3	消防ネジ	122.5	4	4	6.35
2	極東川西	69.8	5	3.25	5.08
2 1/2	極東川西	82.5	5	3.25	5.08
3	極東川西	95	5	3.25	5.08
4	極東川西	122	5	3.25	5.08
2 1/2	シェル山	72.2	8	-	-
3	シェル山	88.6	8	-	-
4	シェル山	113.6	8	-	-
2	名古屋ネジ	62	8	2.03	3.18
2 1/2	名古屋ネジ	74	8	2.03	3.18
2 1/2×2	シェル	72	8	2.03	3.18
3	シェル	88.6	8	2.03	3.18

コンプレッサー・ブレーカー用具

ホースステム

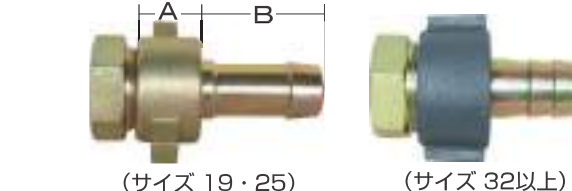

品番	サイズ	A	B	C	E	D	D1	D2	L
46THS19SS	19	10	3	40	20	27	15	23	73
46THS25SS	25	10	5	45	20	35	20	29	80
46THS32SS	32	11	6	73	13	43	27	35	90
46THS38SS	38	11	6	83	14	48	33	41	100
46THS50SS	50	13	6	96	17	60	45	53	115

シングルスパット 鉄製

品番	サイズ	A	B	L
46SSP19SS	19	14	19	33
46SSP25SS	25	18	20	38
46SSP32SS	32	17	28	45
46SSP38SS	38	17	28	45
46SSP50SS	50	20	30	50

インターロックバンド 鋳鉄製

品番	サイズ	締付範囲(mm)	ボルト(mm)	色
34IRO13F	13	20-24	9×50	黒
34IRO19TF(溝有)	19t	24-26	9×50	青
34IRO19F	19	28-30	9×50	黒
34IRO25F	25	30-35	9×55	黒
34IRO32F	32	44-47	9×70	黒
34IRO38F	38	46-51	9×70	黒
34IRO50F	50	65-70	12×80	黒

ダブルスパット 鉄製

品番	サイズ	A	B	L
46DSP19SS	19	19	12	50
46DSP25SS	25	20	12	61
46DSP32SS	32	28	17	73
46DSP38SS	38	28	17	73
46DSP50SS	50	30	20	80

M1 タケノコ 鉄製

品番	サイズ
46MT19SS	19
46MT25SS	25
46MT32SS	32
46MT38SS	38
46MT50SS	50

黄銅製 L 型ホースジョイント

品番	サイズ	外径(mm)
41LHJ0305B	1/8	5
41LHJ0306B	1/8	6
41LHJ0307B	1/8	7
41LHJ0308B	1/8	8
41LHJ0607B	1/4	7
41LHJ0608B	1/4	8
41LHJ0609B	1/4	9
41LHJ1008B	3/8	8
41LHJ1009B	3/8	9
41LHJ1010B	3/8	10.5
41LHJ1512B	1/2	12.7
41LHJ1514B	1/2	14
41LHJ1516B	1/2	16
41LHJ2021B	3/4	21

黄銅製中間ホースジョイント

品番	サイズ	外径(mm)
41MHJ0305B	1/8	5
41MHJ0306B	1/8	6
41MHJ0307B	1/8	7
41MHJ0608B	1/4	8
41MHJ0609B	1/4	9
41MHJ1010B	3/8	10.5
41MHJ1512B	1/2	12.7
41MHJ1514B	1/2	14
41MHJ1516B	1/2	16
41MHJ2021B	3/4	21
41MHJ2527B	1	27

黄銅製 L 型ホースニップル

品番	サイズ	外径(mm)
41LHN0310B	1/8	10.5
41LHN0610B	1/4	10.5
41LHN1010B	3/8	10.5
41LHN1014B	3/8	14

サンソストレート 黄銅製

品番	サイズ	外径(mm)
41SS06B	6	55
41SS07B	7	55
41SS08B	8	65
41SS09B	9	65
41SS10B	10.5	65
41SS14B	14	75
41SS16B	16	80
41SS21B	21	100

三方ホースニップル 黄銅製 (ニッケルメッキ付)

品番	サイズ
41SHN07B	7
41SHN08B	8
41SHN09B	9
41SHN10B	10.5
41SHN14B	14

Y 型ホースジョイント 黄銅製 (ニッケルメッキ付)

品番	サイズ
41YHJ07B	7
41YHJ08B	8
41YHJ09B	9
41YHJ10B	10.5
41YHJ14B	14

ポンプ周辺資材・排水用ホース資材

フランジ付タケノコ



鉄製 ステンレス製

品番 スチール製		品番 ステンレス製		サイズ
5Kフランジ	10Kフランジ	5Kフランジ	10Kフランジ	
50FTG015SS	50FTJ015SS	-	-	15
50FTG019SS	50FTJ019SS	-	-	19
50FTG025SS	50FTJ025SS	50FTG025SU	50FTJ025SU	25
50FTG032SS	50FTJ032SS	50FTG032SU	50FTJ032SU	32
50FTG038SS	50FTJ038SS	50FTG038SU	50FTJ038SU	38
50FTG050SS	50FTJ050SS	50FTG050SU	50FTJ050SU	50
50FTG065SS	50FTJ065SS	50FTG065SU	50FTJ065SU	65
50FTG075SS	50FTJ075SS	50FTG075SU	50FTJ075SU	75
50FTG100SS	50FTJ100SS	50FTG100SU	50FTJ100SU	100
50FTG125SS	50FTJ125SS	50FTG125SU	50FTJ125SU	125
50FTG150SS	50FTJ150SS	50FTG150SU	50FTJ150SU	150
50FTG200SS	50FTJ200SS	50FTG200SU	50FTJ200SU	200
50FTG250SS	50FTJ250SS	50FTG250SU	50FTJ250SU	250

鉄製 L 型
ホースニップル

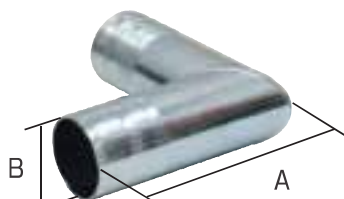

鉄製

品番	サイズ	A	B	肉厚(mm)
50LHN025SS	25	104	25	1.0
50LHN032SS	32	116	32	1.2
50LHN038SS	38	120	38	1.2
50LHN050SS	50	135	51	1.6
50LHN065SS	65	150	63.5	2.0
50LHN075SS	75	165	76	2.0
50LHN100SS	100	232	101	2.5
50LHN125SS	125	260	127	3.2
50LHN150SS	150	320	152	3.2
50LHN200SS	200	408	204	4.2

鉄製 ホースニップル



鉄製

品番	サイズ	長さ(mm)	外径(mm)	肉厚(mm)
50HN012SS	12	56	13	1.0
50HN015SS	15	56	16	1.0
50HN019SS	19	65	19	1.0
50HN025SS	25	90	25	1.0
50HN032SS	32	95	32	1.2
50HN038SS	38	100	38	1.2
50HN050SS	50	120	50	1.6
50HN065SS	65	140	63.5	2.0
50HN075SS	75	160	76	2.0
50HN100SS	100	193	101	2.5
50HN125SS	125	220	127	3.2
50HN150SS	150	222	152	3.2
50HN200SS	200	288	204	4.2
50HN250SS	250	380	252	5.2
50HN300SS	300	460	303	6.0

S カラー付 タケノコ



NEW 新商品

鉄製

品番	サイズ
50SCT025SS	25
50SCT040SS	40
50SCT050SS	50
50SCT065SS	65
50SCT075SS	75
50SCT100SS	100
50SCT125SS	125
50SCT150SS	150
50SCT200SS	200

S カラーリング



鉄製

品番	サイズ	A	B
50CR025SS	25	40	15
50CR040SS	40	55	15
50CR050SS	50	67	15
50CR075SS	75	98	15
50CR100SS	100	123	16
50CR125SS	125	149	16
50CR150SS	150	175	16
50CR200SS	200	230	16

ハンドル接手 (メス)



青銅製

アルミ製

アルミ製	青銅製	サイズ
50HT050A	50HT050B	50
50HT065A	50HT065B	65
50HT075A	50HT075B	75
50HT100A	50HT100B	100

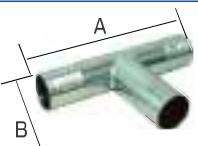

鉄製 T 型 ホースニップル

鉄製

品番	サイズ	A	B	肉厚(mm)
50THN025SS	25	290	130	1.0
50THN032SS	32	320	150	1.2
50THN038SS	38	350	170	1.2
50THN050SS	50	380	190	1.6

環境に優しい
三価メッキ仕様!!

異径 ホースニップル (亜鉛製)



品番	サイズ	品番	サイズ
50HN2015Z	20×15	50HN4025Z	40×25
50HN2515Z	25×15	50HN4032Z	40×32
50HN2520Z	25×20	50HN5015Z	50×15
50HN3215Z	32×15	50HN5020Z	50×20
50HN3220Z	32×20	50HN5025Z	50×25
50HN3225Z	32×25	50HN5032Z	50×32
50HN4015Z	40×15	50HN5040Z	50×40
50HN4020Z	40×20		

亜鉛製

樹脂製 L 型ホースニップル

プラスチック製



品番	サイズ	A	B	肉厚(mm)
50LHN025P	25	104	25	1.0
50LHN032P	32	116	32	1.2
50LHN038P	38	120	38	1.2
50LHN050P	50	135	51	1.6

樹脂製 T 型ホースニップル

プラスチック製



品番	サイズ	A	B	肉厚(mm)
50THN025P	25	190	130	1.0
50THN032P	32	320	150	1.2
50THN038P	38	350	170	1.2
50THN050P	50	380	190	1.6

3段・4段 異径ホースニップル

プラスチック製



品番	サイズ
50HN252015P	25×25・20・15
50HN50432P	50×50・40・32・25

ポンプ周辺資材・排水用ホース資材

イワロック (レバーカップリング)



プラスチック製

メス・オスセット	メスのみ	オスのみ	サイズ
55AC025P	55C025P	55A025P	25
55AC040P	55C040P	55A040P	40
55AC050P	55C050P	55A050P	50



高圧ネジ式
ホースカップリング

黄銅製

メス・オスセット	メスのみ	オスのみ	サイズ
42AB085B	42A085B	42B085B	8.5
42AB100B	42A100B	42B100B	10

クリーナー



オスネジ部バック付 黄銅製

品番	サイズ
42CRN085B	8.5
42CRN100B	10

高圧より戻し媒介



耐薬品性のOリングを使用 黄銅製

品番	サイズ
42YM085B	8.5
42YM100B	10

鉄製 ストレーナー

環境に優しい
三価メッキ仕様!!

鉄製

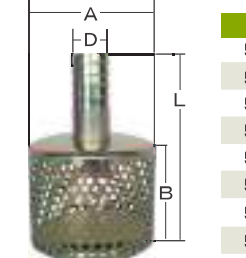

品番	サイズ	A	B	D	L
50STT019SS	19	87	70	19	128
50STT025SS	25	87	70	25	130
50STT032SS	32	134	74	32	144
50STT038SS	38	134	78	38	146
50STT050SS	50	134	80	50	158
50STT065SS	65	169	93	63	200
50STT075SS	75	169	94	76	204
50STT100SS	100	194	95	102	215

鉄製 内ネジ ストレーナー

鉄製

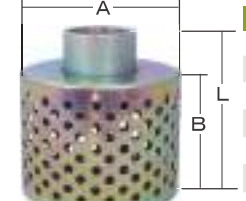

品番	サイズ	A	B	L
50STN020SS	3/4	87	70	71
50STN025SS	1	87	70	71
50STN032SS	1 1/4	134	74	76
50STN040SS	1 1/2	134	78	80
50STN050SS	2	134	80	82
50STN065SS	2 1/2	169	93	96
50STN075SS	3	169	94	97
50STN100SS	4	194	95	98

樹脂製
ストレーナー



樹脂の中に鉄板を一体成形しているので
錆に強く、どっしりとした重みがあります。

プラスチック製

品番	サイズ	A	B	D	L
50STT019P	19	110	80	19	130
50STT025P	25	110	80	25	135
50STT032P	32	110	80	32	135
50STT038P	38	110	80	38	140
50STT050P	50	140	113	51	180
50STT065P	65	140	113	63.5	195
50STT075P	75	140	113	77	210



円盤ストレーナー

*竹の子は別売となります。

品番	取付ネジ	外径	カラー
55EST020P	G3/4	127mm	赤
55EST025P	G1	144mm	黒



高圧ネジ式
ホースカップリング
(より戻し付)

黄銅製

メス・オスセット	メスのみ	オスのみ	サイズ
42YAB085B	42YA085B	42YB085B	8.5
42YAB100B	42YA100B	42YB100B	10



ガス管 タケノコニップル

鉄製

品番	サイズ	外径(mm)	長さ(mm)
50GTN008SS	1/4	13.5	65
50GTN010SS	3/8	17	65
50GTN015SS	1/2	21.7	90
50GTN020SS	3/4	27	90
50GTN025SS	1	34	90
50GTN032SS	1 1/4	42.5	100
50GTN040SS	1 1/2	48.6	100
50GTN050SS	2	60	100



SO 型
ジョイント

鋳鉄製

品番	サイズ
50SOJ025F	25
50SOJ050F	50
50SOJ075F	75
50SOJ100F	100
50SOJ125F	125
50SOJ150F	150
50SOJ200F	200
50SOJ250F	250



S 型 ワンタッチ
ジョイント

鋳鉄製

品番	サイズ
50SJ040F	40
50SJ075F	75
50SJ125F	125
50SJ200F	200

土壌作製台

ひとりで作業ができる!

作業時間の能率と短縮化と人的疲労の軽減が図れます。
また 均一にの重量で作製する事が出来、経験が少ない
方でも簡単に作成可能です。



品番: 29DSD00SS
サイズ: 幅 350×高さ 350(mm)
重量: 900g
材質: 鉄製

① 土壌作製台に袋を
被せるだけ!

散水栓

高圧 1.6MPa 散水栓



45°	90°	45° 口金回転	90° 口金回転	180°	黄銅製
31SV2045B	31SV2090B				20
31SV2545B	31SV2590B				25
31SV4045B	31SV4090B	31SVK4045B	31SVK4090B	31SV4018B	40
31SV5045B	31SV5090B	31SVK5045B	31SVK5090B	31SV5018B	50
31SV6545B	31SV6590B	31SVK6545B	31SVK6590B	31SV6518B	65



ストロングバルブ (アルミ製 ノンダスト型 回転バルブ)

- 特長**
- ①使用圧力は 2.0MPa と高圧です。
 - ②「ゴミ詰まり」を起こさないノンダスト型です。
 - ③ハンドル操作は非常に軽いため、スムーズに弁の開閉ができます。
 - ④コンパクトでありながら、大きな石までも通過できる水路を確保しております。
 - ⑤バルブボディの影らみがないのでボルトの脱着が楽にできます。

45° 差込式	45° 吐出部ガスネジ	90° 差込式	90° 吐出部ガスネジ	エルボ回転式 90°	使用圧: 2.0MPa	アルミ製
33STS2545A	33STG2545A	33STS2590A	33STG2590A			25
33STS4045A	33STG4045A	33STS4090A	33STG4090A	33STL40A		40
33STS5045A	33STG5045A	33STS5090A	33STG5090A	33STL50A		50
		33STS6590A	33STG6590A	33STL65A		65
		33STS7590A	33STG7590A	33STL75A		75

※ステンレス製で別注品も承っております。価格・最小ロット・納期に関しましては営業担当者までお問合せ下さい。



ノンダストバルブ (黄銅製 ノンダスト型 回転バルブ)

- 特長**
- ①オール黄銅製です。
 - ②「ゴミ詰まり」を起こさないノンダスト型です。
 - ③塩害にも強いです。

使用圧: 1.6MPa 黄銅製

品番	サイズ	
33NKV2045B	33NKV2090B	20
33NKV2545B	33NKV2590B	25
33NKV4045B	33NKV4090B	40
33NKV5045B	33NKV5090B	50
33NKV6545B	33NKV6590B	65

散水栓 ボックス

材質: ステンレス鋼板
ヘアールライン仕上げ



品番	サイズ	備考
32SVB01SU	250×150×150	床用
32SVB02SU	250×200×150	壁用



らくらくバルブ

- 特長**
- ①ハンドルの開閉がらくらく!
 - ②弁パッキンの交換不要!
 - ③フルポアバルブなので「ゴミ詰まり」を起こしません!

品番	サイズ
33RAK4045B	40×45°
33RAK4090B	40×90°

各種バルブ

フルポア型 ボールバルブ (黄銅製)



最高許容圧力/常温の水・空気・油: 2.75Mpa 黄銅製

品番	サイズ	d	E	H	L
48BV008B	1/4	10	90	46	42
48BV010B	3/8	10	90	46	42
48BV015B	1/2	14	90	48	52
48BV020B	3/4	19	104	52	65
48BV025B	1	24	116	63	75
48BV032B	1 1/4	29	116	80	85
48BV040B	1 1/2	37	145	87	94
48BV050B	2	45	145	94	108
48BV065B	2 1/2	58	230	112	130
48BV075B	3	73	230	123	152
48BV100B	4	85	265	141	170

フルポア型 ボールバルブ (ステンレス製)



最高許容圧力/常温の水・空気・油: 2.75Mpa ステンレス製

品番	サイズ	d	E	H	L
48BV015SU	1/2	13	87	50	53
48BV020SU	3/4	19	100	50	58
48BV025SU	1	24	110	54	72
48BV032SU	1 1/4	29	110	68	79
48BV040SU	1 1/2	37	128	75	90
48BV050SU	2	45	134	83	109
48BV065SU	2 1/2	58	190	105	138
48BV075SU	3	73	290	115	170

PVC製 ボールバルブ

プラスチック製 PVC

差込式	ネジ式	サイズ
48BVS013P	-	13
48BVS015P	48BVN015P	15
48BVS020P	48BVN020P	20
48BVS025P	48BVN025P	25
48BVS032P	48BVN032P	32
48BVS040P	48BVN040P	40
48BVS050P	48BVN050P	50

PVC製 シングルユニオンバルブ

プラスチック製 PVC

品番	サイズ
48SUB015P	15
48SUB020P	20
48SUB025P	25
48SUB032P	32
48SUB040P	40
48SUB050P	50

ゲートバルブ

黄銅製

品番	サイズ	L	B	H	D
48GV015B	1/2	43	12.8	72.1	55
48GV020B	3/4	45	17	76.7	55
48GV025B	1	52	21	87.6	60
48GV032B	1 1/4	59	27	103	72
48GV040B	1 1/2	63	34	113.7	72
48GV050B	2	69	45	147.7	80
48GV065B	2 1/2	88	56	163.5	100
48GV075B	3	95	68	190	110
48GV100B	4	114	90	235	130

Y型 ストレーナー

黄銅製

品番	サイズ	A	B
48YS015B	1/2	76	42
48YS020B	3/4	95	51
48YS025B	1	109	59
48YS032B	1 1/4	128	70
48YS040B	1 1/2	152	82
48YS050B	2	183	99
48YS065B	2 1/2	218	119
48YS075B	3	234	128
48YS100B	4	285	158

自動水抜き弁

プラスチック製

品番
48JMB025P

差込口 (mm): 25
開弁圧 (kg): 0.5

スイングチャッキ弁

黄銅製

品番	サイズ	L	B	H
48SC015B	1/2	50	13	35
48SC020B	3/4	60	19	40
48SC025B	1	74	25	47.5
48SC032B	1 1/4	84	30	53
48SC040B	1 1/2	94	36	60
48SC050B	2	114	46	70
48SC065B	2 1/2	146	65	86
48SC075B	3	165	80	102
48SC100B	4	192	100	122

フットバルブ

プラスチック製 PVC

品番	差込式	ネジ式	サイズ	A	B	C
48FVS015P	48FVN015P	1/2	31	32	137	
48FVS020P	48FVN020P	3/4	35	32	140	
48FVS025P	48FVN025P	1	42	32	140	
48FVS032P	48FVN032P	1 1/4	51	61	195	
48FVS040P	48FVN040P	1 1/2	60	61	220	
48FVS050P	48FVN050P	2	72	61	220	



自動水抜き弁付きホースニップル

プラスチック製

品番	サイズ	弁開放圧	カラー
48MNB20P	PT 3/4	0.01MPa	赤
48MNB20P	PT 3/4	0.05MPa	黒

圧力測定器

消防ホース 金具接続部漏れ検査用
手動式 圧力測定器セット

NEW 新商品

コンパクトで軽いので、
検査がとても楽です!

ホースの金具装着部を
簡単に測定・検査できます!



アルミ収納ケース付き
(写真は収納状態時)
※写真と異なる場合がございます。

【付属品】



差込式メス65mm
×差込式メス40mm

差込式メス65mm
×差込式オス40mm

差込式メス65mm
×差込式メス65mm

ホース用止水金具

【使用例】



水2リットルを貯水可能

ホースを上下に
押し下げて
水を送り込みます。

付属の止水金具を
ホースに設置。

φ13mmホース
長さ:95cm

※ホースは別売です。

付属の媒介金具で
ホースを取り付けます。



こちらのQRコードへ
アクセスして頂くと
手動式圧力測定器の
動画がご覧頂けます。

品番	23ASS01X
本体サイズ	H320×W370×D280mm
ケースサイズ	H200×W320×D210mm

重量	約10kg(本体重量:3kg)
ホースの長さ	ホースの長さ:950mm
水の貯水量	水の貯水量:約2リットル

圧力測定器

IWA 真空計 NEW 新商品

- ◎ 真空計の先端がポンプのネジ内部のストレーナーに当たらない様に設計!
- ◎ サイズ65A・75A・100Aのポンプまで測定可能なマルチタイプ!

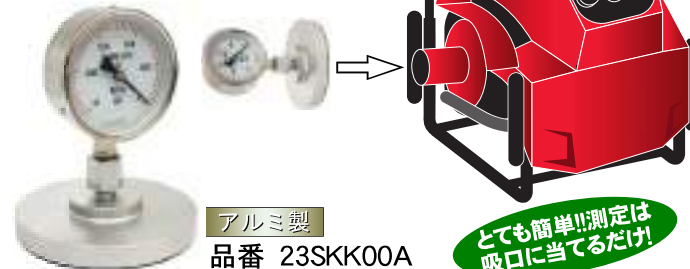

アルミ製
品番 23SKK00A

とても簡単!!測定は
吸口に当てるだけ!

止水圧力測定器



品番	メスタイプ	オスタイプ	サイズ
23SSI40A	23SSIM40A	40	
23SSI50A	23SSIM50A	50	
23SSI65A	23SSIM65A	65	

スタンドゲージ



アルミ製

メスタイプ	サイズ
23STD40A	40
23STD50A	50
23STD65A	65

オスタイプ	サイズ
23STDM40A	40
23STDM50A	50
23STDM65A	65

中間圧力測定器

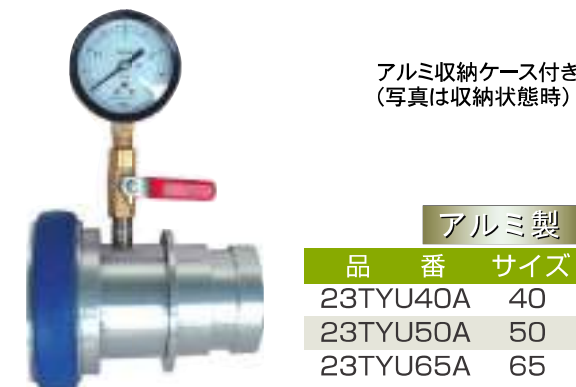

アルミ収納ケース付き
(写真は収納状態時)

アルミ製

品番	サイズ
23TYU40A	40
23TYU50A	50
23TYU65A	65

各種バルブハンドル

鋳鉄製 バルブ用ハンドル



鋳鉄製

品番	色	外径	角穴	サイズ
53VHB063F	黒	63	7.5	63
53VHB080F	黒	80	8.0	80
53VHB100F	黒	102	10.0	100
53VHR100F	赤	102	10.0	100
53VHB125F	黒	127	10.0	125
53VHR125F	赤	127	10.0	125
53VHB140F	黒	142	12.0	140
53VHB160F	黒	161	14.0	160

アルミ製 バルブ用ハンドル



アルミ製

品番	色	外径	角穴	サイズ
53VHR025A	赤	61	7.2	25
53VHR040A	赤	90	9.0	40
53VHR050A	赤	90	9.0	50
53VHR065A	赤	110	10.0	65
53VHR075A	赤	120	10.0	75

プレスハンドル



鉄製

ステンレス製

鉄製	品番	ステンレス製	色	外径	角穴	サイズ
53VHIR055S	53VHIR055SU	赤	55	6.1	55	
53VHIR055S	53VHIR055SU	黒	65	6.8	65	
53VHIR065S	53VHIR065SU	赤	73	7.5		
53VHIR065S	53VHIR065SU	黒	73	8.0	73	
53VHIR073S	53VHIR073SU	赤	80	8.0	80	
53VHIR073S	53VHIR073SU	黒	80	9.0		
53VHIR080S	53VHIR080SU	赤	80	9.0		
53VHIR080S	53VHIR080SU	黒	90	8.5	90	
53VHIR090S	53VHIR090SU	赤	100	9.0		
53VHIR090S	53VHIR090SU	黒	100	11.0	100	
53VHIR100S	53VHIR100SU	赤	125	10.0		
53VHIR100S	53VHIR100SU	黒	125	12.5	125	
53VHIR125S	53VHIR125SU	赤				
53VHIR125S	53VHIR125SU	黒				

スプリンクラー機器

折畳式 円形スタンド

NEW 新商品



あ!! という間に組み立て完了!

工具不要



品番	サイズ
52ESA20SS	3/4
52ESA25SS	1

① 組み立てが非常に簡単!

新型になったため、真ん中の支柱を立ち上げ、両端のボルトで固定するだけで組み立て完了です!

② 持ち運び・収納が楽々!

部品数も少なく折畳式なので、収納場所に困りません。また、持ち運びも簡単です。

③ 連結ができる!



連結使用例

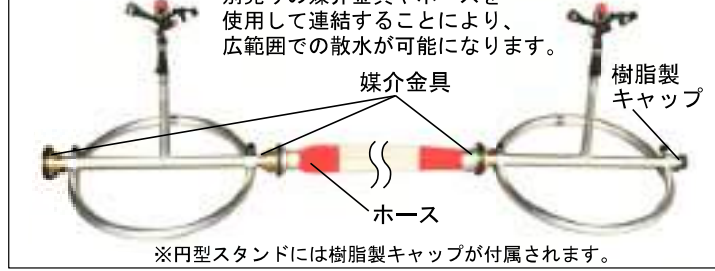

豊作スプリンクラーセット

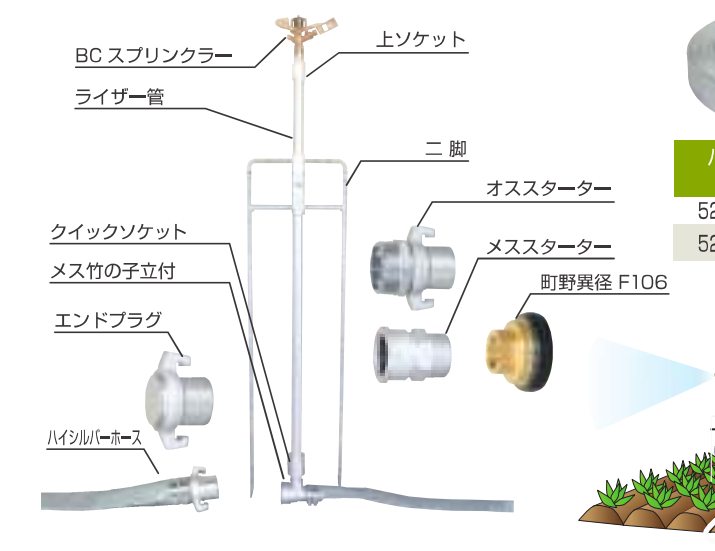

ハイシルバーホース/ブルーホース

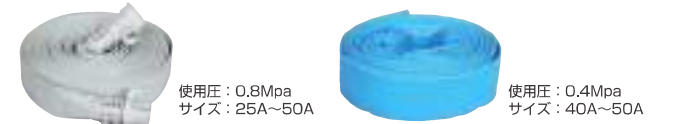

ハイシルバーホース仕様		ブルーホース仕様		サイズ
4本立	5本立	4本立	5本立	
52HSH404X	52HSH405X	52HSB404X	52HSB405X	40
52HSH504X	52HSH505X	52HSB504X	52HSB505X	50

部品名	セット内容	
	4本立	5本立
BCスプリンクラー	3/4	4 5
ライザー管		4 5
2脚スパイク		4 5
クイックソケット		4 5
上ソケット		4 5
ハイシルバーホース 12m(金具付)		4 5
スターター(オスorメス)		1 1
エンドプラグ		1 1
F-106(町野女×内ネジ)		1 1

ミストスタンド PAT.P

ミストの優しいシャワーで芝生・植物を元気に!

高温・過湿が重なると根が機能しなくなり、芝生も植物も脱水状態となってしまいます。このような状態になると、土ではなく葉面だけに水を与えなければなりません。そこで有効なのがミスト散水です。気化熱で温度を下げながら適量の水分を与えることにより、芝生や植物のストレスを軽減できます。

- ① 粒子径は大き過ぎず、小さ過ぎず、葉面のみがうっすらと潤う程度にしました。
- ② スタンドから取り外せるので、手持ち散水ができます。
- ③ 流量が調節できます。
- ④ 高さの調整ができます。(165cm~220cm)

品番	52MSS20X
----	----------



スプリンクラー機器

ミスト ガード

NEW 新商品

真夏の散水作業に快適をもたらすグレモノ!

- ◎ 作業者の頭からミストを吹きかけ、周辺を冷やし体温を下げられます。
- ◎ 超小型なので軽い。
- ◎ 噴口は完全シャット機能付きです。
- ◎ アスビレート機能によって、霧をより遠くへ拡散します。

- 45°噴口 完全シャット機能付。
- 超小型・軽量設計

品番	サイズ
52SJA25P	25
52SJA32P	32
52SJA40P	40



吐水口ネジメス

ボールドライブスプリンクラー



- 特長① 風の影響を受けにくい
- 特長② 回転部が内蔵されており、雑草や木の葉の妨げに強い

取付	PT 1/2
品番	52BDS15P
水圧(Mpa)	0.15 0.20 0.25
水量(ℓ/分)	2.0 2.3 2.5
直径(m)	11.8 11.8 12.0

ディスクフィルター



- 特長 ディスクフィルターは、溝の入ったディスクによってろ過するため、耐久性が高くトラブルが少ない

取付口径	品番	サイズ	用途
20mm	52DF20P	120	かん水キューブ
25mm	52DF25P		ミスト
40mm	52DF40P		ドリップ
50mm	52DF50P		細霧ノズル

バンカーレーキ PAT.



これまで柄と櫛の取り付けは、ボルトなどで固定しなければならず、時間と手間がかかり大変な作業でした。そこで、誰でも簡単にしっかりと固定できるよう設計致しました。重量も約600gととっても軽量です。

タイプ	品番	柄の材料	重量(g)	櫛幅(mm)	長さ(m)
軽量タイプ	54BR01A	アルミ	600	420	
ワイドタイプ	54BR02A	アルミ	760	630	1270
両面使用タイプ	54BR03A	アルミ	660	420	

BCスプリンクラー

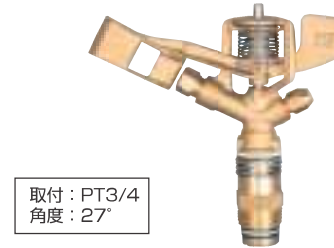

品番	52SPPF20B
ノズル口径	φ4.8×φ3.2
水圧(Mpa)	0.20 0.25 0.30 0.35 0.40
水量(ℓ/分)	28.6 32.0 35.0 37.8 40.7
直径(m)	27.1 28.4 29.2 30.0 30.8

取付: PT3/4 角度: 27°

47型スプリンクラー



品番	52RB47B
水圧(Mpa)	0.30 0.40 0.50 0.60 0.70
水量(ℓ/分)	49.7 57.4 64.2 70.3 75.9
直径(m)	33.6 34.6 35.6 36.8 37.8

万能型スプリンクラー(ELGOタイプ)



- 特長① 散水距離を調節できます(散水直径約10m~約20m)
- 特長② 散水範囲を調節できます(全円・パート兼用)
- 特長③ 水粒子の大きさを調節できます

取付	PT 1/2	
品番	52SPP153P	52SPP154P
ノズル口径	φ3.0	φ4.0
水圧(Mpa)	0.20 0.25 0.30	0.20 0.25 0.30
水量(ℓ/分)	10.1 11.4 12.4	13.5 15.2 16.5
直径(m)	17.3 18.5 19.7	19.2 20.6 22.0

スイングジョイント



プラスチック製

品番	サイズ
52SJ25P	25

スイングジョイントアダプター



プラスチック製

品番	サイズ
52SJA25P	25
52SJA32P	32
52SJA40P	40

ティーアップアジャスター(固定式)



黄銅製	樹脂製	サイズ	全長(mm)
52TUJ025-040B	52TUJ025-040P		40
52TUJ025-050B	52TUJ025-050P	1"ネジメス	50
52TUJ025-060B	52TUJ025-060P	1"ネジメス	60
52TUJ025-080B	52TUJ025-080P	1"ネジオス	80
52TUJ025-100B	52TUJ025-100P		100
52TUJ040-040B	-		40
52TUJ040-050B	-	1 1/2"ネジメス	50
52TUJ040-060B	-	1 1/2"ネジメス	60
52TUJ040-080B	-	1 1/2"ネジオス	80
52TUJ040-100B	-		100

ターフアジャスター(伸縮式)



黄銅製	サイズ	最大高	最小高
52TFJF00B	1 1/2"メス×1オス	290	200
52TFJM00B	1 1/2"オス×1オス	290	200
アルミ製	サイズ	最大高	最小高
52TFJF00A	1 1/2"メス×1オス	290	200
52TFJM00A	1 1/2"オス×1オス	290	200

タンクローリー・衛生車用具
ポンプ周辺資材・排水用ホース資材
各種散水ノズル
圧力測定器
スプリンクラー機器
船舶用ホース・各種散水ノズル
船舶用バルブ・連結金物
船舶用BOX・船舶用形象物

コンプレッサー・ブレーカー用具
ポンプ周辺資材・排水用ホース資材
各種バルブ
圧力測定器・バルブハンドル
スプリンクラー・芝管理用品
船舶用継手金具各種
船舶用音響信号機
イカリ・船舶用用品

船舶用品



航海の安全と安心を守るため、
岩崎製作所は船舶用品も追求し続けます。



船舶用 検定ホース

消防・散水用ホース



※掲載画像以外に町野式金具付・ANSI金具付ホースも販売しております。

※掲載画像以外に町野式金具付・ANSI金具付ホースも販売しております。

	金具サイズ		ホース長さ	
ホースのみ	40A、50A、65A	5、10、15、18、20、25、30mの長さを取り扱っております。詳しくは担当者までお問合せ下さい。		
町野金具付	40A、50A、65A			
中島金具付	40A、50A、65A			
ANSI金具付	40A、65A			

	金具サイズ		ホース長さ	
ホースのみ	40A、50A、65A	5m~30mまで対応。詳しくは担当者までお問合せ下さい。		
町野金具付	40A、50A、65A			
中島金具付	40A、50A、65A			
ANSI金具付	40A、65A			

質量：【40A】123g/m±10 【50A】187g/m±10 【65A】243g/m±10

質量：【40A】180g/m±10 【50A】264g/m±10 【65A】318g/m±10



3段噴霧ノズル

噴霧ノズル用アダプター



呼称(mm)	品番
40	05BCYL40B
50	05BCYL50B
65	05BCYL65B

呼称(mm)	品番
40	05BCY40B
50	05BCY50B
65	05BCY65B

呼称(mm)	① 町野式	② 中島式	③ ANSI
40	05NAM40B	05NANA40B	05NAAN40B
50	05NAM50B	05NANA50B	-
65	05NAM65B	05NANA65B	05NAAN65B

※掲載画像はHK受検品です。

カップリング各種

締め込みレンチ



呼称(mm)	① 町野式	② 中島式	③ ANSI (米ネジ)	黄銅製
40	03MA040B	03NA040B	03AN040B	
50	03MA050B	03NA050B	-	
65	03MA065B	03NA065B	03AN065B	黄銅製

呼称(mm)	品番	呼称(mm)	品番
40	54LNA40B	40	54LAN40B
50	54LNA50B	-	-
65	54LNA65B	65	54LAN65B

中島×ガスネジオス

中島式×異径中島式 中継媒介



品番	サイズ
03NAGA040B	40×40
03NAGA050B	50×50
03NAGA065B	65×65

品番	サイズ
03NANA5040B	50×40
03NANA6540B	65×40
03NANA6550B	65×50

※町野式×ガスネジはP09に掲載しております。

中島×ガスネジオス 異径媒介金具

中島式×異径タケコ



品番	サイズ
03NAGA4025B	40×25
03NAGA4032B	40×32
03NAGA5025B	50×25
03NAGA5032B	50×32
03NAGA5040B	50×40
03NAGA6532B	65×32

品番	サイズ
03NA4025B	40×25
03NA4032B	40×32
03NA5025B	50×25
03NA5032B	50×32
03NA5040B	50×40
03NA6525B	65×25
03NA6532B	65×32
03NA6540B	65×40
03NA6550B	65×50

※町野式×異径ガスネジはP10に掲載しております。

※町野式×異径タケコはP10に掲載しております。

キャップ各種



※鎖はオプションとして鉄製(メッキ)とステンレス製がございます。価格は担当営業者までお問合せ下さい。

呼称(mm)	① 町野式	② 中島式	③ ANSI
40	54MC40B	54NAC40B	54ANC40B
50	54MC50B	54NAC50B	-
65	54MC65B	54NAC65B	54ANC65B

消火ノズル みがき(ストレート・吐水口付き)

木ノズル



呼称(mm)	品番	サイズ	全長
40	04MC4013B	40A×13φ	405mm
50	04MC5017B	50A×17φ	600mm
65	04MC6519B	65A×19φ	620mm

呼称(mm)	品番
25	05MN25W
32	05MN32W
40	05MN40W
50	05MN50W
65	05MN65W

タンクローリー・衛生車用具
ポンプ周辺資材・排水用ホース資材
散水栓・バルブ関連
圧力測定器
スプリンクラー機器
船舶用ホース・各種散水ノズル
船舶用バルブ・連結金物
船舶用BOX・船舶形状物

船舶用 フランジ付き 消火栓バルブ



町野式キャップ・鎖付き



中島式キャップ・鎖付き

黄銅製		
町野式	中島式	サイズ
54MV0540B	54NAV0540B	5K-40A 90°
54MV0550B	54NAV0550B	5K-50A 90°
54MV0565B	54NAV0565B	5K-65A 90°
54MV1050B	54NAV1050B	10K-50A 90°
54MV1065B	54NAV1065B	10K-65A 90°

JIS F7334 ホースアングルバルブ



黄銅製

品番	サイズ
54AB0515B	5K-15A 90°
54AB1015B	10K-15A 90°

JIS F7334 ホースグローブバルブ



黄銅製

品番	サイズ
54GB0515B	5K-15A 90°
54GB1015B	10K-15A 90°

JIS F7335 継手元金物



黄銅製

品番	サイズ
54FM0515B	5K-15A 90°
54FM0525B	5K-25A 90°
54FM1015B	10K-15A 90°
54FM1025B	10K-25A 90°

国際連結金物



※ボルト・ナット・パッキン付き

黄銅製

町野式	中島式	ANSI	呼称(mm)
54KRKM40B	54KRKN40B	-	40
54KRKM50B	54KRKN50B	-	50
54KRKM65B	54KRKN65B	54KRKA65B	65

国際連結金物格納箱



鉄製

品番
54KRKB00SS

サイズ(mm)
W210×D210×H152

JIS F7335 コック式筒先ノズル



品番	サイズ
54COCK00B	15A



号鐘



HK検定品 黄銅製	
品番	呼称(mm)
54GSL300B	300

一般品 黄銅製	
品番	呼称(mm)
54GS150B	150
54GS200B	200
54GS250B	250
54GS300B	300



銅鑼



HK検定品 砲金製	
品番	呼称(mm)
54DRL400B	400

メガホン



黄銅製	
品番	呼称
54MG455B	小
54MG600B	大

測深キャップ



黄銅製

品番	サイズ
54SC40B	40
54SC65B	65

注水キャップ



黄銅製

品番	サイズ
54CC65B	65

管筒キャップ(鎖無し)



黄銅製

品番	サイズ
54KT040B	40
54KT050B	50
54KT065B	65
54KT075B	75

※鎖はオプションとして鉄製(メッキ)とステンレス製がございます。価格は担当営業者までお問合せ下さい。

JIS F7335 ゴムホース接手



黄銅製

品番	サイズ
54GHS06B	6A
54GHS08B	8A
54GHS09B	9A
54GHS12B	12A
54GHS15B	15A
54GHS19B	19A
54GHS25B	25A

採水ポット



500ccタイプ 黄銅製

品番	サイズ
54SP00B	採水部:H255×φ70mm

パッキン



町野式 Uパッキン 中島式 パッキン

ゴム製		
町野式	中島式	サイズ
03MA040BPK	03NA040BPK	40
03MA050BPK	03NA050BPK	50
03MA065BPK	03NA065BPK	65

コンプレッサー・ブレーカー用具
ポンプ周辺資材・排水用ホース資材
各種バルブ
圧力測定器・バルブハンドル
スプリンクラー・ゴルフ・芝管理用品
船舶用継手金具各種
船舶用音響信号機
イカリ・船舶用品

船用BOX

表示シールは英文・和文がございます。ご注文の際にご指定下さい。

① PC D型船用BOX



② PC C型船用BOX



③ PC 20型消火器格納箱



【ヤマトプロテック製】
・SF-10P
・SA-17NR
・SA-20NR
【初田製作所製】
・SDPC-17
に対応しております。

④ PC A型船用BOX

(自己点火用)



国際化工
KL-7対応

⑤ PC B型船用BOX

(落下さん付信号・自己発煙信号 他)



品名	品番	サイズ(mm)
① D型船用BOX	24DB00P	W560×H530×D145
② C型船用BOX	24CB00P	W467×H280×D145
③ 20型船用BOX	252000P	W225×H775×D170
④ A型船用BOX	25AB00P	W225×H590×D140
⑤ B型船用BOX	25BB00P	W225×H590×D140

ポリカーボネート製

空気管頭



品番	サイズ
54APH040F	40
54APH050F	50
54APH065F	65
54APH080F	80

鋳鉄製

ゴムレット



① 斜めライン

② 直ライン

品番	サイズ
① 54GLN00R	H230mm
② 54GLC00R	H240mm

ゴム製

網式黒球 (一般品)



品番	サイズ
54AMB610C	Φ610

菱形形象物 (一般品)

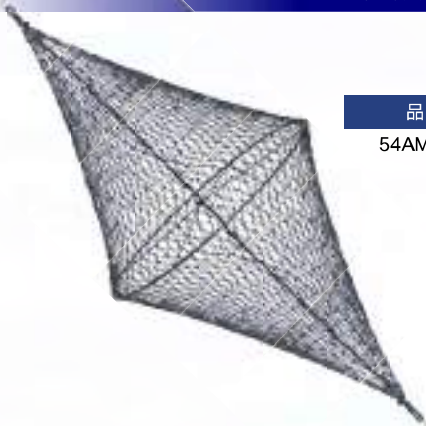

品番	サイズ
54AMH610C	Φ610

ダンフォース型アンカー

品番	サイズ
54DFA03SS	3.5Kg台
54DFA05SS	5Kg台
54DFA07SS	7Kg台
54DFA10SS	10Kg台
54DFA15SS	15Kg台

鉄製
溶融亜鉛メッキ

折り畳み式ポートアンカー

品番	サイズ
54BA05SS	5Kg台
54BA07SS	7Kg台
54BA10SS	10Kg台
54BA12SS	12Kg台
54BA15SS	15Kg台

鉄製
溶融亜鉛メッキ

唐人錨

品番	サイズ	dΦ
54TJI03SS	3Kg台	30
54TJI04SS	4Kg台	30
54TJI05SS	5Kg台	42
54TJI07SS	7Kg台	45
54TJI10SS	10Kg台	48
54TJI12SS	12Kg台	50
54TJI15SS	15Kg台	55
54TJI17SS	17Kg台	55
54TJI20SS	20Kg台	58
54TJI30SS	30Kg台	65
54TJI40SS	40Kg台	65
54TJI50SS	50Kg台	65

鉄製
溶融亜鉛メッキ

ラットガード



品番	ロープ径	口径
54RG30SS	30	Φ34
54RG40SS	40	Φ45
54RG45SS	45	Φ51
54RG50SS	50	Φ56
54RG55SS	55	Φ62
54RG60SS	60	Φ66
54RG65SS	65	Φ72
54RG70SS	70	Φ76
54RG75SS	75	Φ81
54RG80SS	80	Φ88

亜鉛鉄板

信号旗滑車



品番
54SK00SS
54SK00SU

鉄製

ステンレス製

漏斗



品番	規格
54JG100SS	Φ100
54JG150SS	Φ150
54JG205SS	Φ205
54JG255SS	Φ255
54JG305SS	Φ305
54JG355SS	Φ355

亜鉛鉄板

ドラム缶用蓋



品番	サイズ
54DC00SS	外径600×内径590×高さ100mm

亜鉛鉄板

なわ梯子用板ステップA型



品番	サイズ
54HSA460A	W460mm

アルミ製

なわ梯子用板ステップB型



品番	サイズ
54HSB425A	W425mm

アルミ製

なわ梯子用丸棒ステップ



品番	サイズ
54HSM460A	W460mm

アルミ製

コンプレッサー・ブレイカー用金具

ポンプ周辺資材・排水用ホース資材

各種バルブ

圧力測定器・バルブハンドル

スプリングラール・ゴルフ・芝管理用品

船舶用継手金具各種

船舶用音響信号機

イカリ・船舶用品

タンクローリー・衛生車用具

ポンプ周辺資材・排水用ホース資材

散水栓・バルブ関連

圧力測定器

スプリングラール機器

船舶用ホース・各種散水ノズル

船舶用バルブ・連結金物

船用BOX・船用形象物